

สัญญาซื้อขาย

สัญญาเลขที่ นฐ ๐๐๓๓/ ๘๖ /๒๕๖๗

สัญญาฉบับนี้ทำขึ้น ณ ศาลากลางจังหวัดนครปฐม ถนนศูนย์ราชการ ตำบลถนนขาด อำเภอเมืองนครปฐม จังหวัดนครปฐม เมื่อวันที่ ๑๕ เดือน มีนาคม พ.ศ. ๒๕๖๗ ระหว่าง จังหวัดนครปฐม โดย นายสุรชัย โชคครรชิตไชย ตำแหน่งผู้อำนวยการโรงพยาบาลนครปฐม ปฏิบัติราชการแทนผู้ว่าราชการจังหวัดนครปฐม ซึ่งต่อไปในสัญญานี้เรียกว่า "ผู้ซื้อ" ฝ่ายหนึ่ง กับ บริษัท รัตนาเอ็พเพเร็ล แคร็ จำกัด ซึ่งจดทะเบียนเป็นนิติบุคคล ณ สำนักงานทะเบียนหุ้นส่วนบริษัทจังหวัดนนทบุรี กรมพัฒนาธุรกิจการค้า กระทรวงพาณิชย์ ทะเบียนเลขที่ ๐๑๒๕๕๖๐๐๓๑๘๖๐ สำนักงานใหญ่ตั้งอยู่ เลขที่ ๕๖ หมู่ที่ ๒ ตำบลคลองขวาง อำเภอไทรน้อย จังหวัดนนทบุรี โดยนายอุดมศักดิ์ ตั้งไต้ ผู้รับมอบอำนาจจากนายธีระ กำธรกุล ตำแหน่งกรรมการ ผู้มีอำนาจลงนามผูกพันนิติบุคคล ปรากฏตามหนังสือรับรองของสำนักงานทะเบียนหุ้นส่วนบริษัทกลาง กรมพัฒนาธุรกิจการค้า กระทรวงพาณิชย์ ที่ ๑๐๐๔๑๒๒๐๐๐๑๐๗ ลงวันที่ ๒ มกราคม ๒๕๖๗ และหนังสือมอบอำนาจ ที่ RP ๐๐๙๙/๖๗ ลงวันที่ ๒๙ กุมภาพันธ์ ๒๕๖๗ แนบท้ายสัญญานี้ ซึ่งต่อไปในสัญญานี้ เรียกว่า "ผู้ขาย" อีกฝ่ายหนึ่ง

คู่สัญญาได้ตกลงกันมีข้อความดังต่อไปนี้

ข้อ ๑. ข้อตกลงซื้อขาย

ผู้ซื้อตกลงซื้อและผู้ขายตกลงขายวัสดุเครื่องแต่งกาย จำนวน ๗ รายการ ประกอบด้วย

- | | |
|--|-----------------|
| ๑.๑ เสื้อผู้ป่วยสามัญผ้าที่ซึคอมทวิวสีฟ้าพร้อมพิมพ์ | จำนวน ๔,๐๐๐ ตัว |
| ราคาตัวละ ๑๐๓.๐๐ บาท (หนึ่งร้อยสามบาทถ้วน) | |
| ๑.๒ กางเกงผู้ป่วยสามัญผ้าที่ซึคอมทวิวสีฟ้าพร้อมพิมพ์ | จำนวน ๑,๕๐๐ ตัว |
| ราคาตัวละ ๑๐๓.๐๐ บาท (หนึ่งร้อยสามบาทถ้วน) | |
| ๑.๓ ผ้าถุงผู้ป่วยสามัญผ้าที่ซึคอมทวิวสีฟ้า ขนาด ๓๖x๗๘ นิ้ว | จำนวน ๓,๕๐๐ ตัว |
| ราคาตัวละ ๘๘.๐๐ บาท (แปดสิบบแปดบาทถ้วน) | |
| ๑.๔ เสื้อผู้ป่วยพิเศษผ้าที่ซึคอมทวิวสีเขียวพร้อมพิมพ์ | จำนวน ๑,๒๐๐ ตัว |
| ราคาตัวละ ๑๐๓.๐๐ บาท (หนึ่งร้อยสามบาทถ้วน) | |
| ๑.๕ กางเกงผู้ป่วยพิเศษผ้าที่ซึคอมทวิวสีเขียวพร้อมพิมพ์ | จำนวน ๘๐๐ ตัว |
| ราคาตัวละ ๑๐๓.๐๐ บาท (หนึ่งร้อยสามบาทถ้วน) | |
| ๑.๖ ผ้าถุงผู้ป่วยพิเศษผ้าที่ซึคอมทวิวสีเขียว ขนาด ๓๖x๗๘ นิ้ว | จำนวน ๑,๐๐๐ ตัว |
| ราคาตัวละ ๘๙.๐๐ บาท (แปดสิบบเก้าบาทถ้วน) | |
| ๑.๗ เสื้อกาวน์ตัดเย็บด้วยผ้าฝ้ายสีเขียวเข้ม | จำนวน ๕๐๐ ตัว |
| ราคาตัวละ ๒๓๙.๐๐ บาท (สองร้อยสามสิบบเก้าบาทถ้วน) | |

เป็นเงินทั้งสิ้น ๑,๒๘๙,๐๐๐.๐๐ บาท (หนึ่งล้านสองแสนแปดหมื่นเก้าพันบาทถ้วน) ซึ่งได้รวมภาษีมูลค่าเพิ่ม จำนวน ๘๔,๓๒๗.๑๐ บาท (แปดหมื่นสี่พันสามร้อยยี่สิบบเจ็ดบาทสิบสตางค์) ตลอดจนเงินภาษีอากรอื่น ๆ และค่าใช้จ่ายทั้งปวงด้วยแล้ว



ผู้ซื้อ..... ผู้ขาย.....
พยาน..... พยาน.....

ข้อ ๒. การรับรองคุณภาพ

ผู้ขายรับรองว่าสิ่งของที่ขายให้ตามสัญญานี้เป็นของแท้ ของใหม่ ไม่เคยใช้งานมาก่อน ไม่เป็นของเก่าเก็บ และมีคุณภาพ และคุณสมบัติไม่ต่ำกว่าที่กำหนดไว้ในเอกสารแนบท้ายสัญญานี้

ในกรณีที่เป็นการซื้อสิ่งของซึ่งจะต้องมีการตรวจสอบ ผู้ขายรับรองว่า เมื่อตรวจสอบแล้วต้องมีคุณภาพและคุณสมบัติไม่ต่ำกว่าที่กำหนดไว้ตามสัญญานี้ด้วย

ข้อ ๓. เอกสารอันเป็นส่วนหนึ่งของสัญญา

เอกสารแนบท้ายสัญญาดังต่อไปนี้ ให้ถือเป็นส่วนหนึ่งของ สัญญานี้

๓.๑ ผนวก ๑ ใบเสนอราคาซื้อด้วยวิธีประกวดราคาอิเล็กทรอนิกส์ (e-bidding)

ลงวันที่ ๒๐ ธันวาคม ๒๕๖๖ จำนวน ๒ หน้า

๓.๒ ผนวก ๒ รายการคุณลักษณะเฉพาะและแค็ตตาล็อก จำนวน ๗ หน้า

๓.๓ ผนวก ๓ สำเนาหน้าสมุดบัญชีเงินฝากกระแสรายวัน จำนวน ๑ หน้า

ความใดในเอกสารแนบท้ายสัญญาที่ขัดหรือแย้งกับข้อความในสัญญานี้ ให้ใช้ข้อความในสัญญานี้บังคับ และในกรณีที่เอกสารแนบท้ายสัญญาขัดแย้งกันเอง ผู้ขายจะต้องปฏิบัติตามคำวินิจฉัยของผู้ซื้อ คำวินิจฉัยของผู้ซื้อให้ถือเป็นที่สุด และผู้ขายไม่มีสิทธิเรียกร้องราคา ค่าเสียหาย หรือค่าใช้จ่ายใดๆเพิ่มเติมจากผู้ซื้อทั้งสิ้น

ข้อ ๔. การส่งมอบ

ผู้ขายจะส่งมอบสิ่งของที่ซื้อขายตามสัญญาให้แก่ผู้ซื้อ ณ โรงพยาบาลนครปฐม ภายในวันที่ ๑๓ มิถุนายน ๒๕๖๗ ให้ถูกต้องและครบถ้วนตามที่กำหนดไว้ในข้อ ๑ แห่งสัญญานี้ พร้อมทั้งหีบห่อหรือเครื่องรัดพันผูกโดยเรียบร้อย

การส่งมอบสิ่งของตามสัญญานี้ ไม่ว่าจะเป็นการส่งมอบเพียงครั้งเดียว หรือส่งมอบหลายครั้งผู้ขายจะต้องแจ้งกำหนดเวลาส่งมอบแต่ละครั้งโดยทำเป็นหนังสือนำไปยื่นต่อผู้ซื้อ ณ โรงพยาบาลนครปฐม ในวันและเวลาทำการของผู้ซื้อ ก่อนวันส่งมอบไม่น้อยกว่า ๓ (สาม) วันทำการของผู้ซื้อ

ข้อ ๕. การตรวจรับ

เมื่อผู้ซื้อได้ตรวจรับสิ่งของที่ส่งมอบและเห็นว่าถูกต้องครบถ้วนตามสัญญาแล้ว ผู้ซื้อจะออกหลักฐานการรับมอบเป็นหนังสือไว้ให้ เพื่อผู้ขายนำมาเป็นหลักฐานประกอบการขอรับเงินค่าสิ่งของนั้น

ถ้าผลของการตรวจรับปรากฏว่าสิ่งของที่ผู้ขายส่งมอบไม่ตรงตามข้อ ๑ ผู้ซื้อทรงไว้ซึ่งสิทธิที่จะไม่รับสิ่งของนั้น ในกรณีเช่นว่านี้ ผู้ขายต้องรับนำสิ่งของนั้นกลับคืนโดยเร็วที่สุดเท่าที่จะทำได้และนำสิ่งของมาส่งมอบให้ใหม่ หรือต้องทำการแก้ไขให้ถูกต้องตามสัญญาด้วยค่าใช้จ่ายของผู้ขายเอง และระยะเวลาที่เสียไปเพราะเหตุดังกล่าวผู้ขายจะนำมาอ้างเป็นเหตุขอขยายเวลาส่งมอบตามสัญญาหรือของดหรือลดค่าปรับไม่ได้



ผู้ซื้อ..... ผู้ขาย.....
พยาน..... พยาน.....

ข้อ ๖. การชำระเงิน

ผู้ซื้อตกลงชำระเงิน ค่าสิ่งของตามข้อ ๑ ให้แก่ผู้ขาย เมื่อผู้ซื้อได้รับมอบสิ่งของตามข้อ ๕ ไว้ โดยครบถ้วนแล้ว

การจ่ายเงินตามเงื่อนไขแห่งสัญญา ผู้ซื้อจะโอนเงิน เข้าบัญชีเงินฝากธนาคาร ของผู้ขายชื่อ ธนาคารยูโอบี จำกัด (มหาชน) สาขาสาขาเซ็นทรัล ปิ่นเกล้า ชื่อบัญชี บจก. รัตนาแอฟแพเรล แคร่ เลขที่บัญชี ๘๒๗-๓๖๔-๑๙๙-๘ ทั้งนี้ ผู้ขายตกลงเป็นผู้รับภาระเงินค่าธรรมเนียม หรือค่าบริการอื่นใดเกี่ยวกับการโอนรวมทั้งค่าใช้จ่ายใดๆ (ถ้ามี) ที่ธนาคารเรียกเก็บ และยินยอมให้มีการหักเงินดังกล่าวจากจำนวนเงินโอนในงวดนั้นๆ

ข้อ ๗. การรับประกันความชำรุดบกพร่อง

ผู้ขายตกลงรับประกันความชำรุดบกพร่องหรือขัดข้องของสิ่งของตามสัญญานี้ เป็นเวลา ๑ (หนึ่ง) ปี นับถัดจากวันที่ผู้ซื้อได้รับมอบสิ่งของทั้งหมดไว้โดยถูกต้องครบถ้วนตามสัญญา โดยภายในกำหนดเวลาดังกล่าว หากสิ่งของตามสัญญานี้เกิดชำรุดบกพร่องหรือขัดข้องอันเนื่องมาจากการใช้งานตามปกติ ผู้ขายจะต้องจัดการซ่อมแซมหรือแก้ไขให้อยู่ในสภาพที่ใช้การได้ดีดังเดิม ภายใน ๗ (เจ็ด) วัน นับถัดจากวันที่ได้รับแจ้งจากผู้ซื้อ โดยไม่คิดค่าใช้จ่ายใดๆ ทั้งสิ้น หากผู้ขายไม่จัดการซ่อมแซมหรือแก้ไขภายในกำหนดเวลาดังกล่าว ผู้ซื้อจะมีสิทธิที่จะทำการนั้นเองหรือจ้างผู้อื่นให้ทำการนั้นแทนผู้ขาย โดยผู้ขายต้องเป็นผู้ออกค่าใช้จ่ายเองทั้งสิ้น

ในกรณีเร่งด่วนจำเป็นต้องรีบแก้ไขเหตุชำรุดบกพร่องหรือขัดข้องโดยเร็ว และไม่อาจรอคอยให้ ผู้ขายแก้ไขในระยะเวลาที่กำหนดไว้ตามวรรคหนึ่งได้ ผู้ซื้อจะมีสิทธิเข้าจัดการแก้ไขเหตุชำรุดบกพร่องหรือขัดข้องนั้นเอง หรือให้ผู้อื่นแก้ไขความชำรุดบกพร่องหรือขัดข้อง โดยผู้ขายต้องรับผิดชอบชำระค่าใช้จ่ายทั้งหมด

การที่ผู้ซื้อทำการนั้นเอง หรือให้ผู้อื่นทำการนั้นแทนผู้ขาย ไม่ทำให้ผู้ขายหลุดพ้นจากความรับผิดตามสัญญา หากผู้ขายไม่ชดใช้ค่าใช้จ่ายหรือค่าเสียหายตามที่ผู้ซื้อเรียกร้องผู้ซื้อจะมีสิทธิบังคับจากหลักประกันการปฏิบัติตามสัญญาได้

ข้อ ๘. หลักประกันการปฏิบัติตามสัญญา

ในขณะที่ทำสัญญานี้ผู้ขายได้นำหลักประกันเป็นหนังสือค้ำประกันของธนาคารกสิกรไทย จำกัด (มหาชน) สาขานนทบุรี-ไทรน้อย (บัวทองสแควร์) เลขที่ ๑๐๐๐๖๖๗๔๗๒๐๙ ลงวันที่ ๒๙ กุมภาพันธ์ ๒๕๖๗ เป็นจำนวนเงิน ๖๔,๔๕๐.๐๐ บาท (หกหมื่นสี่พันสี่ร้อยห้าสิบบาทถ้วน) ซึ่งเท่ากับร้อยละ ๕ (ห้า) ของราคาทั้งหมดตามสัญญามามอบให้แก่ผู้ซื้อเพื่อเป็นหลักประกันการปฏิบัติตามสัญญานี้

กรณีผู้ขายใช้หนังสือค้ำประกันมาเป็นหลักประกันการปฏิบัติตามสัญญาหนังสือค้ำประกันดังกล่าวจะต้องออกโดยธนาคารที่ประกอบกิจการในประเทศไทย หรือโดยบริษัทเงินทุนหรือบริษัทเงินทุนหลักทรัพย์ที่ได้รับอนุญาตให้ประกอบกิจการเงินทุนเพื่อการพาณิชย์และประกอบธุรกิจค้ำประกันตามประกาศของธนาคารแห่งประเทศไทย ตามรายชื่อบริษัทเงินทุนที่ธนาคารแห่งประเทศไทยแจ้งเวียนให้ทราบตามแบบที่คณะกรรมการนโยบายการจัดซื้อจัดจ้างและการบริหารพัสดุภาครัฐกำหนดหรืออาจเป็นหนังสือค้ำประกันอิเล็กทรอนิกส์ตามวิธีการที่กรมบัญชีกลางกำหนดก็ได้ และจะต้องมีอายุการค้ำประกันตลอดไปจนกว่าผู้ขายพ้นข้อผูกพันตามสัญญานี้



ผู้ซื้อ..... ผู้ขาย.....
พยาน..... พยาน.....

หลักประกันที่ผู้ขายนำมามอบให้ตามวรรคหนึ่ง จะต้องมียุทธครอบคลุมความรับผิดชอบของ
ผู้ขายตลอดอายุสัญญา ถ้าหลักประกันที่ผู้ขายนำมามอบให้ดังกล่าวลดลงหรือเสื่อมค่าลง หรือมีอายุไม่ครอบคลุมถึง
ความรับผิดชอบของผู้ขายตลอดอายุสัญญา ไม่ว่าจะด้วยเหตุใดๆ ก็ตาม รวมถึงกรณีผู้ขายส่งมอบสิ่งของล่าช้าเป็นเหตุให้
ระยะเวลาส่งมอบหรือวันครบกำหนดความรับผิดชอบในความชำรุดบกพร่องตามสัญญาเปลี่ยนแปลงไปไม่ว่าจะเกิดขึ้น
คราวใด ผู้ขายต้องหาหลักประกันใหม่หรือหลักประกันเพิ่มเติมให้มีจำนวนครบถ้วนตามวรรคหนึ่งมามอบให้แก่ผู้ซื้อ
ภายใน ๗ (เจ็ด) วัน นับถัดจากวันที่ได้รับแจ้งเป็นหนังสือจากผู้ซื้อ

หลักประกันที่ผู้ขายนำมามอบไว้ตามข้อนี้ ผู้ซื้อจะคืนให้แก่ผู้ขาย โดยไม่มีดอกเบี้ยเมื่อผู้ขายพ้น
จากข้อผูกพันและความรับผิดชอบทั้งปวง ตามสัญญานี้แล้ว

ข้อ ๙. การบอกเลิกสัญญา

ถ้าผู้ขายไม่ปฏิบัติตามสัญญาข้อใดข้อหนึ่ง หรือเมื่อครบกำหนดส่งมอบสิ่งของตามสัญญานี้แล้ว
หากผู้ขายไม่ส่งมอบสิ่งของที่ตกลงขายให้แก่ผู้ซื้อหรือส่งมอบไม่ถูกต้อง หรือไม่ครบจำนวน ผู้ซื้อจะมีสิทธิบอกเลิกสัญญา
ทั้งหมดหรือแต่บางส่วนได้ การใช้สิทธิบอกเลิกสัญญานั้นไม่กระทบสิทธิของผู้ซื้อที่จะเรียกร้องค่าเสียหายจากผู้ขาย

ในกรณีที่ผู้ซื้อใช้สิทธิบอกเลิกสัญญา ผู้ซื้อจะมีสิทธิรับหรือบังคับจากหลักประกัน ตามข้อ ๘ เป็น
จำนวนเงินทั้งหมดหรือแต่บางส่วนก็ได้ แล้วแต่ผู้ซื้อจะเห็นสมควร และถ้าผู้ซื้อจัดซื้อสิ่งของจากบุคคลอื่นเต็มจำนวน
หรือเฉพาะจำนวนที่ขาดส่ง แล้วแต่กรณี ภายในกำหนด ๓ (สาม) เดือน นับถัดจากวันบอกเลิกสัญญา ผู้ขายจะต้อง
ชดใช้ราคาที่เพิ่มขึ้นจาก

ข้อ ๑๐. ค่าปรับ

ในกรณีที่ผู้ซื้อมิได้ใช้สิทธิบอกเลิกสัญญาตามข้อ ๙ ผู้ขายจะต้องชำระค่าปรับให้ผู้ซื้อเป็น
รายวันในอัตราร้อยละ ๐.๒๐ (ศูนย์จุดสองศูนย์) ของราคาส่งของที่ยังไม่ได้รับมอบ นับถัดจากวันครบกำหนดตาม
สัญญาจนถึงวันที่ผู้ขายได้นำสิ่งของมาส่งมอบให้แก่ผู้ซื้อจนถูกต้องครบถ้วนตามสัญญา

การคิดค่าปรับในกรณีสิ่งของที่ตกลงซื้อขายประกอบกันเป็นชุด แต่ผู้ขายส่งมอบเพียงบางส่วน
หรือขาดส่วนประกอบส่วนหนึ่งส่วนใดไปทำให้ไม่สามารถใช้งานได้โดยสมบูรณ์ ให้ถือว่า ยังไม่ได้ส่งมอบ
สิ่งของนั้นเลย และให้คิดค่าปรับจากราคาส่งของเต็มทั้งชุด

ในระหว่างที่ผู้ซื้อยังมีได้ใช้สิทธิบอกเลิกสัญญานั้น หากผู้ซื้อเห็นว่าผู้ขายไม่อาจปฏิบัติตาม
สัญญาต่อไปได้ ผู้ซื้อจะใช้สิทธิบอกเลิกสัญญาและรับหรือบังคับจากหลักประกันตาม ข้อ ๘ กับเรียกร้องให้ชดใช้ราคา
ที่เพิ่มขึ้นตามที่กำหนดไว้ในข้อ ๙ วรรคสองก็ได้ และถ้าผู้ซื้อได้แจ้งข้อเรียกร้องให้ชำระค่าปรับไปยังผู้ขายเมื่อครบ
กำหนดส่งมอบแล้ว ผู้ซื้อจะมีสิทธิที่จะปรับผู้ขายจนถึงวันบอกเลิกสัญญาได้อีกด้วย

ข้อ ๑๑. การบังคับค่าปรับ ค่าเสียหาย และค่าใช้จ่าย

ในกรณีที่ผู้ขายไม่ปฏิบัติตามสัญญาข้อใดข้อหนึ่งด้วยเหตุใดๆ ก็ตาม จนเป็นเหตุให้เกิดค่าปรับ
ค่าเสียหาย หรือค่าใช้จ่ายแก่ผู้ซื้อ ผู้ขายต้องชดใช้ค่าปรับ ค่าเสียหาย หรือค่าใช้จ่ายดังกล่าวให้แก่ผู้ซื้อโดยสิ้นเชิง
ภายในกำหนด ๗ (เจ็ด) วัน นับถัดจากวันที่ได้รับแจ้งเป็นหนังสือจากผู้ซื้อ หากผู้ขายไม่ชดใช้ให้ถูกต้องครบถ้วน
ภายในระยะเวลาดังกล่าวให้ผู้ซื้อจะมีสิทธิที่จะหักเอาจากจำนวนเงินค่าสิ่งของที่ซื้อขายที่ต้องชำระ หรือบังคับจาก
หลักประกันการปฏิบัติตามสัญญาได้ทันที

ผู้ซื้อ..... ผู้ขาย.....
พยาน..... พยาน.....

หากค่าปรับ ค่าเสียหาย หรือค่าใช้จ่ายที่บังคับจากเงินค่าสิ่งของที่ซื้อขายที่ต้องชำระ หรือหลักประกันการปฏิบัติตามสัญญาแล้วยังไม่เพียงพอ ผู้ขายยินยอมชำระส่วนที่เหลือที่ยังขาดอยู่จนครบถ้วนตามจำนวนค่าปรับ ค่าเสียหาย หรือค่าใช้จ่ายนั้น ภายในกำหนด ๗ (เจ็ด) วัน นับถัดจากวันที่ได้รับแจ้งเป็นหนังสือจากผู้ซื้อ

หากมีเงินค่าสิ่งของที่ซื้อขายตามสัญญาที่หักไว้จ่ายเป็นค่าปรับ ค่าเสียหาย หรือค่าใช้จ่ายแล้วยังเหลืออยู่อีกเท่าใด ผู้ซื้อจะคืนให้แก่ผู้ขายทั้งหมด

ข้อ ๑๒. การงดหรือลดค่าปรับ หรือขยายเวลาส่งมอบ

ในกรณีที่มีเหตุเกิดจากความผิดหรือความบกพร่องของฝ่ายผู้ซื้อ หรือเหตุสุดวิสัย หรือเกิดจากพฤติการณ์อันหนึ่งอันใดที่ผู้ขายไม่ต้องรับผิดชอบตามกฎหมาย หรือเหตุอื่นตามที่กำหนดในกฎกระทรวง ซึ่งออกตามความในกฎหมายว่าด้วยการจัดซื้อจัดจ้างและการบริหารพัสดุภาครัฐ ทำให้ผู้ขายไม่สามารถส่งมอบสิ่งของตามเงื่อนไขและกำหนดเวลาแห่งสัญญานี้ได้ ผู้ขายมีสิทธิของงดหรือลดค่าปรับหรือขยายเวลาส่งมอบตามสัญญาได้ โดยจะต้องแจ้งเหตุหรือพฤติการณ์ดังกล่าวพร้อมหลักฐานเป็นหนังสือให้ผู้ซื้อทราบภายใน ๑๕ (สิบห้า) วัน นับถัดจากวันที่เหตุนั้นสิ้นสุดลง หรือตามที่กำหนดในกฎกระทรวงดังกล่าว

ถ้าผู้ขายไม่ปฏิบัติให้เป็นไปตามความในวรรคหนึ่ง ให้ถือว่าผู้ขายได้ละสิทธิเรียกร้องในการที่จะงดหรือลดค่าปรับหรือขยายเวลาส่งมอบตามสัญญา โดยไม่มีเงื่อนไขใดๆ ทั้งสิ้น เว้นแต่กรณีเหตุเกิดจากความผิดหรือความบกพร่องของฝ่ายผู้ซื้อซึ่งมีหลักฐานชัดเจนหรือผู้ซื้อทราบโดยแล้วตั้งแต่ต้น

การงดหรือลดค่าปรับหรือขยายเวลาส่งมอบตามสัญญาตามวรรคหนึ่ง อยู่ในดุลพินิจของผู้ซื้อที่จะพิจารณาตามที่เห็นสมควร

ข้อ ๑๓. การใช้เรือไทย

ถ้าสิ่งของที่จะต้องส่งมอบให้แก่ผู้ซื้อตามสัญญานี้ เป็นสิ่งของที่ผู้ขายจะต้องส่งหรือนำเข้ามาจากต่างประเทศ และสิ่งของนั้นต้องนำเข้ามาโดยทางเรือในเส้นทางเดินเรือที่มีเรือไทยเดินอยู่ และสามารถให้บริการรับขนได้ตามที่รัฐมนตรีว่าการกระทรวงคมนาคมประกาศกำหนด ผู้ขายต้องจัดการให้สิ่งของดังกล่าวบรรทุกโดยเรือไทยหรือเรือที่มีสิทธิเช่นเดียวกับเรือไทยจากต่างประเทศมายังประเทศไทย เว้นแต่จะได้รับอนุญาตจากกรมเจ้าท่าก่อนบรรทุกของนั้นลงเรืออื่นที่มีใช้เรือไทยหรือเป็นของที่รัฐมนตรีว่าการกระทรวงคมนาคมประกาศยกเว้นให้บรรทุกโดยเรืออื่นได้ ทั้งนี้ ไม่ว่าการส่งหรือนำเข้าสิ่งของดังกล่าวจากต่างประเทศจะเป็นแบบใด

ในการส่งมอบสิ่งของตามสัญญาให้แก่ผู้ซื้อ ถ้าสิ่งของนั้นเป็นสิ่งของตามวรรคหนึ่ง ผู้ขายจะต้องส่งมอบใบตราส่ง (Bill of Lading) หรือสำเนาใบตราส่งสำหรับของนั้น ซึ่งแสดงว่าได้บรรทุกมาโดยเรือไทยหรือเรือที่มีสิทธิเช่นเดียวกับเรือไทยให้แก่ผู้ซื้อพร้อมกับการส่งมอบสิ่งของด้วย

ในกรณีที่สิ่งของดังกล่าวไม่ได้บรรทุกจากต่างประเทศมายังประเทศไทย โดยเรือไทยหรือเรือที่มีสิทธิเช่นเดียวกับเรือไทย ผู้ขายต้องส่งมอบหลักฐานซึ่งแสดงว่าได้รับอนุญาตจากกรมเจ้าท่าให้บรรทุกของโดยเรืออื่นได้หรือหลักฐานซึ่งแสดงว่าได้ชำระค่าธรรมเนียมพิเศษเนื่องจากการไม่บรรทุกของโดยเรือไทยตามกฎหมายว่าด้วยการส่งเสริมการพาณิชย์นาวีแล้วอย่างใดอย่างหนึ่งแก่ผู้ซื้อด้วย



ผู้ซื้อ..... ผู้ขาย.....
.....
.....

ในกรณีที่ผู้ขายไม่ส่งมอบหลักฐานอย่างใดอย่างหนึ่งดังกล่าวในวรรคสองและวรรคสามให้แก่ผู้ซื้อ แต่จะขอส่งมอบสิ่งของดังกล่าวให้ผู้ซื้อก่อนโดยยังไม่รับชำระเงินค่าสิ่งของ ผู้ซื้อไม่มีสิทธิรับสิ่งของดังกล่าวไว้ก่อน และชำระเงินค่าสิ่งของเมื่อผู้ขายได้ปฏิบัติตามต้องครบถ้วนดังกล่าวแล้วได้

สัญญาที่สร้างขึ้นเป็นสองฉบับ มีข้อความถูกต้องตรงกัน คู่สัญญาได้อ่านและเข้าใจข้อความโดยละเอียดตลอดแล้ว จึงได้ลงลายมือชื่อพร้อมทั้งประทับตรา (ถ้ามี) ไว้เป็นสำคัญต่อหน้าพยาน และคู่สัญญาต่างยึดถือไว้ฝ่ายละหนึ่งฉบับ

(ลงชื่อ).....ผู้ซื้อ

(นายสุรชัย โชคครรชิตไชย)

ผู้อำนวยการโรงพยาบาลนครปฐม

ปฏิบัติราชการแทนผู้ว่าราชการจังหวัดนครปฐม



(ลงชื่อ).....ผู้ขาย

(นายอุดมศักดิ์ ตั้งไถ่)

(ลงชื่อ).....พยาน

(นายวีรชัย โฆษิตชัยยงค์)

(ลงชื่อ).....พยาน

(นางสาวอัญชิสรา พานแก้ว)

เลขที่โครงการ ๖๖๑๐๙๓๓๖๗๕๕

เลขคู่มือสัญญา ๖๗๐๒๐๑๐๐๕๗๑๒

เอกสารนี้เป็นส่วนหนึ่งของสัญญาซื้อขาย เลขที่ นฐ ๐๐๓๓/...../๒๕๖๗ ลงวันที่...๑๕...มีนาคม...๒๕๖๗...

จังหวัดนครปฐม ได้ทำสัญญาซื้อขายวัสดุเครื่องแต่งกาย จำนวน ๗ รายการ จากบริษัท รัตนาแอปเพเรล แคร่ จำกัด ดังรายละเอียดแนบท้ายสัญญานี้ ประกอบด้วยเอกสารนี้เป็นส่วนหนึ่งของสัญญา ดังนี้

๑. ผนวก ๑ ใบเสนอราคาซื้อด้วยวิธีประกวดราคาอิเล็กทรอนิกส์ (e-bidding)
ลงวันที่ ๒๐ ธันวาคม ๒๕๖๖ จำนวน ๒ หน้า
๒. ผนวก ๒ รายละเอียดคุณลักษณะเฉพาะและแค็ตตาล็อก จำนวน ๗ หน้า
๓. ผนวก ๓ สำเนาหน้าสมุดบัญชีเงินฝากกระแสรายวัน จำนวน ๑ หน้า

(ลงชื่อ).....ผู้ซื้อ

(นายสุรชัย โชคครรชิตไชย)

ผู้อำนวยการโรงพยาบาลนครปฐม

ปฏิบัติราชการแทนผู้ว่าราชการจังหวัดนครปฐม

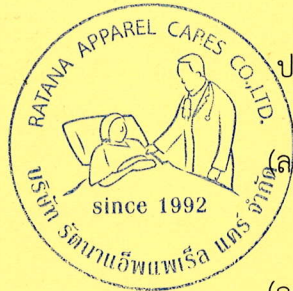

(ลงชื่อ).....ผู้ขาย

(นายอุดมศักดิ์ ตั้งไต่)

(ลงชื่อ).....พยาน

(นายวีรชัย โฆษิตชัยยงค์)

(ลงชื่อ).....พยาน

(นางสาวอัญชิสสา พานแก้ว)

ใบเสนอราคาซื้อด้วยวิธีประกวดราคาอิเล็กทรอนิกส์ (e-bidding)

เรียน จังหวัดนครปฐม

๑. ข้าพเจ้า บริษัท รัตนาแอฟแฟร์ริล แคร่ จำกัด ตำบล คลองขวางอำเภอ ไทรน้อยจังหวัด นครบุรี โทรศัพท ๐-๒๙๒๕-๘๗๐๐-๓ โดย นายอุดมศักดิ์ ตั้งไธ้ ผู้ลงนามข้างท้ายนี้ ได้พิจารณาเงื่อนไขต่าง ๆ ในเอกสารซื้อด้วยวิธีประกวดราคาอิเล็กทรอนิกส์ และเอกสารเพิ่มเติม (ถ้ามี) เลขที่ ๑๗/๒๕๖๗ โดยตลอดและยอมรับข้อกำหนดและเงื่อนไขนั้นแล้ว รวมทั้งรับรองว่าข้าพเจ้าเป็นผู้มีคุณสมบัติครบถ้วนตามที่กำหนดและไม่เป็นผู้ที่ทำงานของหน่วยงานของรัฐ

๒. ข้าพเจ้าขอเสนอรายการพัสดุ รวมทั้งบริการ ซึ่งกำหนดไว้ในเอกสารซื้อด้วยวิธีประกวดราคาอิเล็กทรอนิกส์ ดังต่อไปนี้

ลำดับที่	รายการ	ราคาต่อหน่วย	จำนวน	รวมเป็นเงิน (บาท)	กำหนดส่งมอบ
๑	วัสดุเครื่องแต่งกาย	-	๗ รายการ	๑,๒๘๙,๐๐๐.๐๐	๙๐
รวมเป็นเงินทั้งสิ้น				๑,๒๘๙,๐๐๐.๐๐	

(หนึ่งล้านสองแสนแปดหมื่นเก้าพันบาทถ้วน) ซึ่งเป็นราคาที่รวมภาษีมูลค่าเพิ่มรวมทั้งภาษีอากรอื่นและค่าใช้จ่ายทั้งปวงไว้ด้วยแล้ว

๓. ข้าพเจ้าจะยื่นคำเสนอราคานี้เป็นระยะเวลา ๑๘๐ วัน ตั้งแต่วันยื่นข้อเสนอ และ จังหวัด อาจรับคำเสนอนี้ ณ เวลาใดก็ได้ก่อนที่จะครบกำหนดระยะเวลาดังกล่าว หรือระยะเวลาที่ได้ยืดออกไปตามเหตุผลอันสมควรที่ จังหวัด ร้องขอ

๔. ข้าพเจ้ารับรองว่าจะส่งมอบงานซื้อตามเงื่อนไขที่เอกสารประกวดราคาอิเล็กทรอนิกส์กำหนดไว้

๕. ในกรณีที่ข้าพเจ้าได้รับการพิจารณาให้เป็นผู้ชนะการประกวดราคาอิเล็กทรอนิกส์ ข้าพเจ้ารับรองที่จะ

๕.๑ ทำสัญญาตามแบบสัญญาซื้อขายแนบท้ายเอกสารซื้อด้วยวิธีประกวดราคาอิเล็กทรอนิกส์ หรือตามที่สำนักอัยการสูงสุดได้แก้ไขเพิ่มเติมแล้ว กับ จังหวัด ภายใน ๗ วัน นับถัดจากวันที่ได้รับหนังสือให้ไปทำสัญญา

๕.๒ มอบหลักประกันการปฏิบัติตามสัญญา ตามที่ระบุไว้ในข้อ ๗ ของเอกสารซื้อด้วยวิธีประกวดราคาอิเล็กทรอนิกส์ ให้แก่ จังหวัด ขณะที่ได้ลงนามในสัญญาเป็นจำนวนร้อยละ ๕.๐๐ ของราคาตามสัญญาที่ได้ระบุไว้ในใบเสนอราคานี้ เพื่อเป็นหลักประกันการปฏิบัติตามสัญญาโดยถูกต้องและครบถ้วน

หากข้าพเจ้าไม่ปฏิบัติตามที่ระบุไว้ในข้อ ๕.๑ และ/หรือข้อ ๕.๒ ดังกล่าวข้างต้น ข้าพเจ้ายอมให้ จังหวัด ริบหลักประกันการเสนอราคาหรือเรียกธองจากผู้ออกหนังสือค้ำประกัน ข้าพเจ้ายอมชดเชยค่าเสียหายใด ๆ ที่อาจมีแก่ จังหวัด และ จังหวัด มีสิทธิจะให้ผู้ยื่นข้อเสนอรายอื่นเป็นผู้ชนะการประกวดราคา



อิเล็กทรอนิกส์ได้หรือจังหวัด อาจดำเนินการจัดซื้อการประกวดราคาอิเล็กทรอนิกส์ใหม่ก็ได้

๖. ข้าพเจ้ายอมรับว่า จังหวัด ไม่มีความผูกพันที่จะรับคำเสนอนี้ หรือใบเสนอราคาใด ๆ รวมทั้งไม่ต้องรับผิดชอบในค่าใช้จ่ายใด ๆ อันอาจเกิดขึ้นในการที่ข้าพเจ้าได้เข้ายื่นข้อเสนอครั้งนี้

๗. บรรดาหลักฐานประกอบการพิจารณา เช่น ตัวอย่าง (sample) แคตตาล็อก รายละเอียดคุณลักษณะเฉพาะ (Specifications) พร้อมใบเสนอราคา ซึ่งข้าพเจ้าได้ลงไว้ในระบบการจัดซื้อจัดจ้างภาครัฐด้วยอิเล็กทรอนิกส์ ข้าพเจ้ายินยอมมอบให้ จังหวัด ไว้เป็นเอกสารและทรัพย์สินของ จังหวัด

สำหรับตัวอย่างที่เหลือหรือไม่ใช้แล้ว ซึ่ง จังหวัด ส่งคืนให้ ข้าพเจ้าจะไม่เรียกร้องค่าเสียหายใด ๆ ที่เกิดขึ้นกับตัวอย่างนั้น

๘. เพื่อเป็นหลักประกันในการปฏิบัติโดยถูกต้อง ตามที่ได้ทำความเข้าใจและตามความผูกพันแห่งคำเสนอนี้ ข้าพเจ้าขอมอบ เพื่อเป็นหลักประกันการเสนอราคาเป็นเงินจำนวน บาท มาพร้อมนี้

๙. ข้าพเจ้าได้ตรวจทานตัวเลขและตรวจสอบเอกสารต่าง ๆ ที่ได้ยื่นพร้อมใบเสนอราคานี้โดยละเอียดแล้ว และเข้าใจดีว่า จังหวัด ไม่ต้องรับผิดชอบใด ๆ ในความผิดพลาดหรือตกหล่น

๑๐. ใบเสนอราคานี้ได้ยื่นเสนอโดยบริสุทธิ์ยุติธรรม และปราศจากกถฉ้อฉล หรือการสมรู้ร่วมคิดกัน โดยไม่ชอบด้วยกฎหมายกับบุคคลใดบุคคลหนึ่ง หรือหลายบุคคล หรือกับห้างหุ้นส่วน บริษัทใด ๆ ที่ได้ยื่นข้อเสนอในคราวเดียวกัน

เสนอมา ณ วันที่ ๒๐ ธันวาคม พ.ศ. ๒๕๖๖ เวลา ๑๑:๑๓:๓๗ น.

(นายอุดมศักดิ์ ตั้งไธ)

ผู้รับมอบอำนาจ

เลขที่โครงการ ๖๖๑๐๙๓๓๖๗๕๕

ใบเสนอราคาเลขที่ ๖๖๑๒๑๖๐๐๑๕๙๙๖

รหัสอ้างอิง OTP wvbv

เลขประจำตัวผู้เสียภาษี ๐๑๒๕๕๖๐๐๓๑๘๖๐



Handwritten signature



Ratana
APPAREL CARES

บริษัท รัตนาแอปเพเรียล แคร์ จำกัด

Ratana Apparel Cares Co., Ltd.

56 M 2 Khlongkwang Sairtoi Nonthaburi Thailand 11150
TEL +662-925-8700-3 FAX. +662-925-8704

รายละเอียดและคุณลักษณะเฉพาะ

วัสดุเครื่องแต่งกาย

1. เสื้อผู้ป่วยสามัญผ้าที่ซีคอมทวิวิสีฟ้าพร้อมหิมพ์

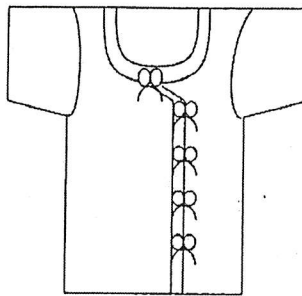

ขนาดเย็บสำเร็จรูป

1. ไหล่	28 นิ้ว	8. แขนยาว	9 นิ้ว
2. รอบอก	56 นิ้ว	9. ตัวยาว	30 นิ้ว
3. คอหน้ากว้าง	7 นิ้ว	10. ติดเชือกผูก	5 คู่
4. คอหน้าลึก	5 ½ นิ้ว	11. เชือกผูกยาว	10 นิ้ว
5. คอหลังลึก	½ นิ้ว	12. ติดเชือกห่างกัน	4 ½ นิ้ว
6. โคนเว้าแขน	23 นิ้ว	13. ป้ายทบ	6 ½ นิ้ว
7. ปลายแขน	18 นิ้ว		

ผ้าที่ใช้ตัดเย็บ

1. เป็นผ้าที่ซี.คอมทวิวิ สีฟ้า Polyester 65% (±3) Cotton 35% (±3) จำนวนเส้นด้ายต้องนับได้ไม่น้อยกว่า 215 เส้น ต่อ 1 ตารางนิ้ว ด้ายทอเบอร์ 45x34 (±3)
2. พิมพ์ชื่อโรงพยาบาลนครปฐม ตามแบบที่แนบมาพร้อม พ.ศ. ปัจจุบัน ตัวหนังสือสูง 0.6 ซม.
3. ตัวอักษรพิมพ์ด้วยหมึกพิเศษสีน้ำเงินหรือสีกรมท่าเข้ม อย่างดีชัดเจน ไม่ลอกหลุด เมื่อซักล้าง
4. ฝีมือนับได้ไม่น้อยกว่า 9 ฝีมือนับต่อความยาว 1 นิ้ว เย็บด้วยเส้นด้ายตะเข็บคู่ตลอดทั้งตัว
5. สายเชือกผูกของตัวเสื้อ เย็บหับเก็บซ่อนปลายทุกเส้น
6. เสื้อผ้าผู้ป่วยที่เย็บสำเร็จจริงจะต้องมีขนาดตามแบบที่กำหนด และขนาดเย็บสำเร็จรูปจะเกินกว่าแบบที่กำหนดได้ไม่มากกว่า 1 นิ้ว
7. มีการ taking สายเชือกผูกทุกจุด

หมายเหตุ - ให้ผู้ยื่นเสนอนำตัวอย่างที่ตัดสำเร็จมาให้ทางโรงพยาบาลตรวจสอบ 1 ชิ้น

- ตัวอย่างผ้าที่นำมาพิจารณา คณะกรรมการ ฯ จะยึดไว้ เพื่อทำการทดสอบซักอย่างน้อย 3 ครั้ง

หากมีสีตก และหดตัว ไม่ได้ขนาดตามที่โรงพยาบาลต้องการจะถือว่าไม่ผ่านการพิจารณาในรายละเอียดและคุณลักษณะเฉพาะ

- ผู้ยื่นข้อเสนอต้องแสดงหลักฐานรายงานผลการทดสอบคุณภาพผ้า ซึ่งทดสอบโดยศูนย์วิเคราะห์สิ่ง

ทอ สถาบันพัฒนาอุตสาหกรรมสิ่งทอ ฉบับล่าสุดไม่เกิน 3 เดือน มาพร้อมเอกสารการยื่นเสนอราคาโดยแยกแต่
ละรายการ ต้องมีหัวข้อในการทดสอบ ดังต่อไปนี้

1. อัตราส่วนผสมหรือชนิดเส้นใย
2. จำนวนเส้นด้ายต่อตารางนิ้ว
3. ขนาดเส้นด้าย

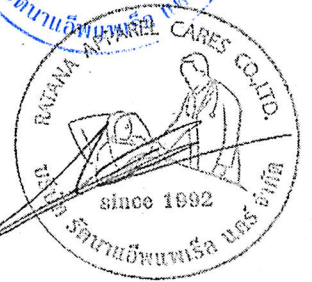



Ratana
APPAREL CARES

บริษัท รัตนาแอปเพเรียล แคร์ จำกัด Ratana Apparel Cares Co., Ltd.

56 M 2 Khlongkwang Sainthi Nonthaburi Thailand 11150
TEL +662-925-8700-3 FAX: +662-925-8704

รายละเอียดและคุณลักษณะเฉพาะ วัสดุเครื่องแต่งกาย

2. กางเกงผู้ป่วยสามัญผ้าที่ซีคอมทวิวสีฟ้าพร้อมพิมพ์

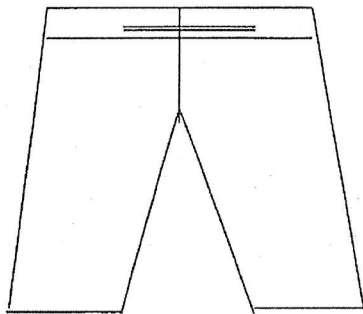

ขนาดเย็บสำเร็จรูป

- | | |
|-------------------|--------------------|
| 1. รอบเอว | 54 นิ้ว |
| 2. ตัวยาว | 30 นิ้ว |
| 3. รอบปลายขา | 24 นิ้ว |
| 4. สายผูกเอวกว้าง | ½ นิ้ว ยาว 68 นิ้ว |
| 5. รังคุมกว้าง | ¾ นิ้ว |
| 6. พับขอบกางเกง | 2 นิ้ว |
| 7. ใต้เป้ากางเกง | 18 นิ้ว |

ผ้าที่ใช้ตัดเย็บ

1. เป็นผ้าที่ซี.คอมทวิว สีฟ้า Polyester 65% (±3) Cotton 35% (±3) จำนวนเส้นด้ายต่อนิ้วได้ไม่น้อยกว่า 215 เส้น ต่อ 1 ตารางนิ้ว ด้ายทอเบอร์ 45x34 (±3)
2. พิมพ์ชื่อโรงพยาบาลนครปฐม ตามแบบที่แนบมาพร้อม พ.ศ. ปัจจุบัน ตัวหนังสือสูง 0.6 ซม.
3. ตัวอักษรพิมพ์ด้วยหมึกพิเศษสีน้ำเงินหรือสีกรมท่าเข้ม อย่างชัดเจน ไม่ลอกหลุด เมื่อซักล้าง
4. ฝีเข็มเย็บนับได้ไม่น้อยกว่า 9 ฝีเข็มต่อความยาว 1 นิ้ว
5. พับเย็บตะเข็บคู่ ตั้งแต่เอวถึงเป้ากางเกง
6. ช่วงเอวด้านหน้า เจาะช่องสำหรับเชือกผูก เย็บย้าแน่นหนา

หมายเหตุ - ให้ผู้ยื่นเสนอนำตัวอย่างที่ตัดสำเร็จมาให้ทางโรงพยาบาลตรวจสอบ 1 ชิ้น

- ตัวอย่างผ้าที่นำมาพิจารณา คณะกรรมการ ฯ จะยึดไว้ เพื่อทำการทดสอบซักอย่างน้อย 3 ครั้ง หากมีสีตก และหดตัว ไม่ได้ขนาดตามที่โรงพยาบาลต้องการจะถือว่าไม่ผ่านการพิจารณาในรายละเอียดและคุณลักษณะเฉพาะ

- ผู้ยื่นข้อเสนอต้องแสดงหลักฐานรายงานผลการทดสอบคุณภาพผ้า ซึ่งทดสอบโดยศูนย์วิเคราะห์สิ่งทอ สถาบันพัฒนาอุตสาหกรรมสิ่งทอ ฉบับล่าสุดไม่เกิน 3 เดือน มาพร้อมเอกสารการยื่นเสนอราคาโดยแยกแต่ละรายการ ต้องมีหัวข้อในการทดสอบ ดังต่อไปนี้

1. อัตราส่วนผสมหรือชนิดเส้นใย
2. จำนวนเส้นด้ายต่อตารางนิ้ว
3. ขนาดเส้นด้าย

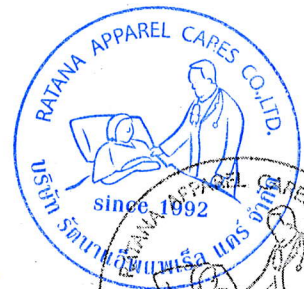

Handwritten signature



Ratana
APPAREL CARES

บริษัท รัตนาแอปเพเรียล แคร์ จำกัด Ratana Apparel Cares Co., Ltd.

56 M 2 Khlongkwang Sainci Nonthaburi Thailand 11150
TEL +662-925-8700-3 FAX.+662-925-8704

รายละเอียดและคุณลักษณะเฉพาะ
วัสดุเครื่องแต่งกาย

3. ผ้านุ่งผู้ป่วยสามัญผ้าที่ซีคอมทิวส์ฟ้า ขนาด 36x78 นิ้ว

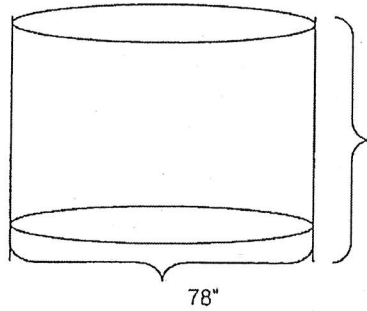

ขนาดเย็บสำเร็จรูป

1. ยาว 36"
2. กว้าง 78" (เส้นรอบวง)

36"

ผ้าที่ใช้ตัดเย็บ

1. เป็นผ้าที่.ซี.คอมทิวส์ ฟ้า Polyester 65% (±3) Cotton 35% (±3) จำนวนเส้นด้ายต่อนิ้วได้ไม่น้อยกว่า 215 เส้น ต่อ 1 ตารางนิ้ว ด้ายทอเบอร์ 45x34 (±3)
2. พิมพ์ชื่อโรงพยาบาลนครปฐม ตามแบบที่แนบมาพร้อม พ.ศ. ปัจจุบัน ตัวหนังสือสูง 0.6 ซม.
3. ตัวอักษรพิมพ์ด้วยหมึกพิเศษสีน้ำเงินหรือสีกรมท่าเข้ม อย่างชัดเจน ไม่ลอกหลุด เมื่อซักล้าง
4. มีเข็มเย็บนับได้ไม่น้อยกว่า 9 เข็มต่อความยาว 1 นิ้ว
5. เย็บซ่อนตะเข็บ ด้านในเย็บเส้นด้ายคู่

หมายเหตุ - ให้ผู้ยื่นเสนอนำตัวอย่างที่ตัดสำเร็จมาให้ทางโรงพยาบาลตรวจสอบ 1 ชิ้น

- ตัวอย่างผ้าที่นำมาพิจารณา คณะกรรมการ ฯ จะยึดไว้ เพื่อทำการทดสอบซักอย่างน้อย 3 ครั้ง หากมีสีตก และหดตัว ไม่ได้ขนาดตามที่โรงพยาบาลต้องการจะถือว่าไม่ผ่านการพิจารณาในรายละเอียดและคุณลักษณะเฉพาะ

- ผู้ยื่นข้อเสนอต้องแสดงหลักฐานรายงานผลการทดสอบคุณภาพผ้า ซึ่งทดสอบโดยศูนย์วิเคราะห์สิ่งทอ สถาบันพัฒนาอุตสาหกรรมสิ่งทอ ฉบับล่าสุดไม่เกิน 3 เดือน มาพร้อมเอกสารการยื่นเสนอราคาโดยแยกแต่ละรายการ ต้องมีหัวข้อในการทดสอบ ดังต่อไปนี้

1. อัตราส่วนผสมหรือชนิดเส้นใย
2. จำนวนเส้นด้ายต่อตารางนิ้ว
3. ขนาดเส้นด้าย



Mmm.





Ratana
APPAREL CARES

บริษัท รัตนาแอปเพเรียล แคร์ จำกัด Ratana Apparel Cares Co., Ltd.

56 M 2 Khlongkhwang Sainoi Wonthaburi Thailand 11150
TEL +662-925-8700-3 FAX. +662-925-8704

รายละเอียดและคุณลักษณะเฉพาะ

วัสดุเครื่องแต่งกาย

4. เสื้อผู้ป่วยพิเศษผ้าที่ซีคอมทิววีลียิวพร้อมพิมพ์

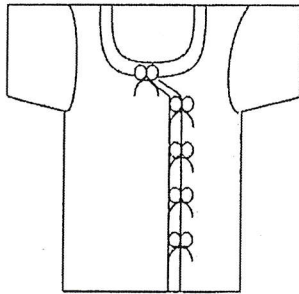

ขนาดเย็บสำเร็จรูป

1. ไหล่กว้าง 25 นิ้ว
2. รอบอก 50 นิ้ว
3. รอบวงแขน 20 นิ้ว
4. รอบปลายแขน 18 นิ้ว
5. แขนยาว 10 นิ้ว
6. ตัวเสื้อมยาว 30 นิ้ว

ผ้าที่ใช้ตัดเย็บ

1. เป็นผ้าที่.ซี.คอมทิววีลียิวซีมี้อ่อน Polyester 65% (±3) Cotton 35% (±3) จำนวนเส้นด้ายต้องนับได้ไม่น้อยกว่า 215 เส้น ต่อ 1 ตารางนิ้ว ด้ายทอเบอร์ 45x34 (±3)
2. พิมพ์ชื่อโรงพยาบาลนครปฐม ตามแบบที่แนบมาพร้อม พ.ศ. ปัจจุบัน ตัวหนังสือสูง 0.6 ซม.
3. ตัวอักษรพิมพ์ด้วยหมึกพิเศษสีขาว อย่างดีชัดเจน ไม่ลอกหลุด เมื่อซักล้าง
4. ฝีเข็มเย็บนับได้ไม่น้อยกว่า 9 ฝีเข็มต่อความยาว 1 นิ้ว เย็บด้วยเส้นด้ายตะเข็บคู่ตลอดทั้งตัว
5. สายเชือกผูกของตัวเสื้อ เย็บพับเก็บซ่อนปลายทุกเส้น
6. เสื้อผ้าผู้ป่วยที่เย็บสำเร็จจริงจะต้องมีขนาดตามแบบที่กำหนด และขนาดเย็บสำเร็จรูปจะเกินกว่าแบบที่กำหนดได้ไม่มากกว่า 1 นิ้ว
7. มีการ taking สายเชือกผูกทุกจุด

หมายเหตุ - ให้ผู้ยื่นเสนอนำตัวอย่างที่ตัดสำเร็จมาให้ทางโรงพยาบาลตรวจสอบ 1 ชิ้น

- ตัวอย่างผ้าที่นำมาพิจารณา คณะกรรมการ ฯ จะยึดไว้ เพื่อทำการทดสอบซักอย่างน้อย 3 ครั้ง

หากมีสีตก และหดตัว ไม่ได้ขนาดตามที่โรงพยาบาลต้องการจะถือว่าไม่ผ่านการพิจารณาในรายละเอียดและคุณลักษณะเฉพาะ

- ผู้ยื่นข้อเสนอต้องแสดงหลักฐานรายงานผลการทดสอบคุณภาพผ้า ซึ่งทดสอบโดยศูนย์วิเคราะห์สิ่งทอ สถาบันพัฒนาอุตสาหกรรมสิ่งทอ ฉบับล่าสุดไม่เกิน 3 เดือน มาพร้อมเอกสารการยื่นเสนอราคาโดยแยกแต่ละรายการ ต้องมีหัวข้อในการทดสอบ ดังต่อไปนี้

1. อัตราส่วนผสมหรือชนิดเส้นใย
2. จำนวนเส้นด้ายต่อตารางนิ้ว
3. ขนาดเส้นด้าย

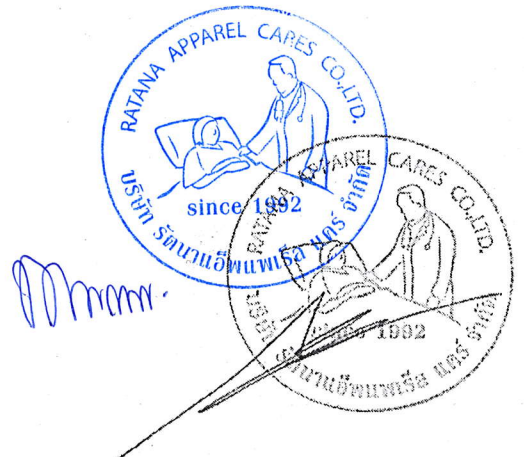



Ratana
APPAREL CARES

บริษัท รัตนาแอปเพเรียล แคร์ จำกัด Ratana Apparel Cares Co., Ltd.

56 M 2 Khlongkwang Sainoi Nonthaburi Thailand 11150
TEL +662-925-8700-3 FAX. +662-925-8704

รายละเอียดและคุณลักษณะเฉพาะ วัสดุเครื่องแต่งกาย

5. กางเกงผู้ป่วยพิเศษผ้าที่ซีคอมทิวีสีเขียวพร้อมพิมพ์

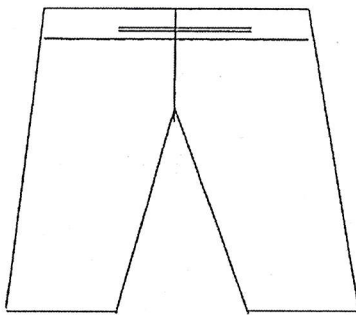

ขนาดเย็บสำเร็จรูป

1. รอบเอว	54 นิ้ว
2. ตัวยาว	40 นิ้ว
3. รอบปลายขา	24 นิ้ว
4. สายผูกเอวกว้าง	1/2 นิ้ว ยาว 68 นิ้ว
5. รังคอกกว้าง	3/4 นิ้ว
6. พับขอบกางเกง	2 นิ้ว
7. ใต้เป้ากางเกง	18 นิ้ว

ผ้าที่ใช้ตัดเย็บ

1. เป็นผ้าที่ซี.คอมทิวีสีเขียวซึ่ม้าอ่อน Polyester 65% (±3) Cotton 35% (±3) จำนวนเส้นด้ายต้องนับได้ไม่น้อยกว่า 215 เส้น ต่อ 1 ตารางนิ้ว ด้ายทอเบอร์ 45x34 (±3)
2. พิมพ์ชื่อโรงพยาบาลนครปฐม ตามแบบที่แนบมาพร้อม พ.ศ. ปัจจุบัน ตัวหนังสือสูง 0.6 ซม.
3. ตัวอักษรพิมพ์ด้วยหมึกพิเศษสีขาว อย่างดีชัดเจน ไม่ลอกหลุด เมื่อซักล้าง
4. ฝั้เชื่อมเย็บนับได้ไม่น้อยกว่า 9 ฝั้เชื่อมต่อความยาว 1 นิ้ว
5. พับเย็บตะเข็บคู่ ตั้งแต่เอวถึงเป้ากางเกง
6. ช่วงเอวด้านหน้า เจาะช่องสำหรับเชือกผูก เย็บย้าแน่นหนา

หมายเหตุ - ให้ผู้ยื่นเสนอนำตัวอย่างที่ตัดสำเร็จมาให้ทางโรงพยาบาลตรวจสอบ 1 ชิ้น

- ตัวอย่างผ้าที่นำมาพิจารณา คณะกรรมการ ฯ จะยึดไว้ เพื่อทำการทดสอบซักอย่างน้อย 3 ครั้ง หากมีสีตก และหดตัว ไม่ได้ขนาดตามที่โรงพยาบาลต้องการจะถือว่าไม่ผ่านการพิจารณาในรายละเอียดและคุณลักษณะเฉพาะ

- ผู้ยื่นข้อเสนอต้องแสดงหลักฐานรายงานผลการทดสอบคุณภาพผ้า ซึ่งทดสอบโดยศูนย์วิเคราะห์สิ่งทอ สถาบันพัฒนาอุตสาหกรรมสิ่งทอ ฉบับล่าสุดไม่เกิน 3 เดือน มาพร้อมเอกสารการยื่นเสนอราคาโดยแยกแต่ละรายการ ต้องมีหัวข้อในการทดสอบ ดังต่อไปนี้

1. อัตราส่วนผสมหรือชนิดเส้นใย
2. จำนวนเส้นด้ายต่อตารางนิ้ว
3. ขนาดเส้นด้าย

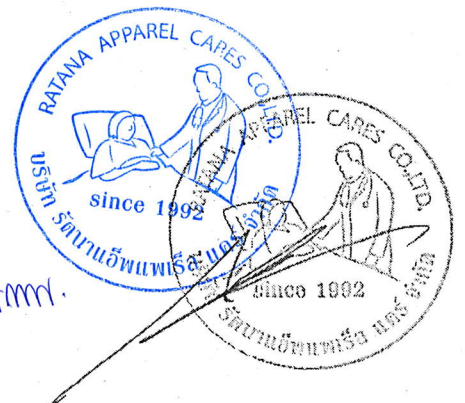



Ratana
APPAREL CARES

บริษัท รัตนาแอ็พเพเรียล แคร์ จำกัด

Ratana Apparel Cares Co., Ltd.

56 M 2 Khlongkhwang Sainoi Monthaburi Thailand 11150
TEL +662-925-8700-3 FAX. +662-925-8704

รายละเอียดและคุณลักษณะเฉพาะ วัสดุเครื่องแต่งกาย

6. ผ้าถุงผู้ป่วยพิเศษโรงพยาบาลนครปฐม

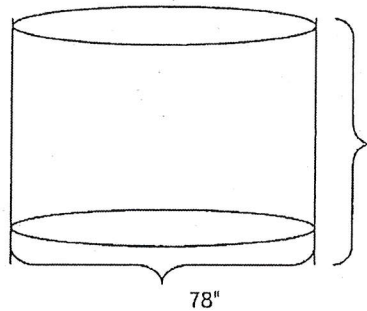

ขนาดเย็บสำเร็จรูป

1. ยาว 36"
2. กว้าง 78" (เส้นรอบวง)

36"

78"

ผ้าที่ใช้ตัดเย็บ

1. เป็นผ้าที่.ซี.คอมทิว สี่เหลี่ยมผ้าอ่อน Polyester 65% (±3) Cotton 35% (±3) จำนวนเส้นด้ายต่อนิ้วได้ไม่น้อยกว่า 215 เส้น ต่อ 1 ตารางนิ้ว ด้ายทอเบอร์ 45x34 (±3)
2. พิมพ์ชื่อโรงพยาบาลนครปฐม ตามแบบที่แนบมาพร้อม พ.ศ. ปัจจุบัน ตัวหนังสือสูง 0.6 ซม.
3. ตัวอักษรพิมพ์ด้วยหมึกพิเศษสีขาว อย่างชัดเจน ไม่ลอกหลุด เมื่อซักล้าง
4. ฝีเข็มเย็บนับได้ไม่น้อยกว่า 9 ฝีเข็มต่อความยาว 1 นิ้ว
5. เย็บซ่อนตะเข็บ ด้านในเย็บเส้นด้ายคู่

หมายเหตุ - ให้ผู้ยื่นเสนอนำตัวอย่างที่ตัดสำเร็จมาให้ทางโรงพยาบาลตรวจสอบ 1 ชิ้น

- ตัวอย่างผ้าที่นำมาพิจารณา คณะกรรมการ ฯ จะยึดไว้ เพื่อทำการทดสอบซักอย่างน้อย 3 ครั้ง หากมีสีตก และหดตัว ไม่ได้ขนาดตามที่โรงพยาบาลต้องการจะถือว่าไม่ผ่านการพิจารณาในรายละเอียดและคุณลักษณะเฉพาะ

- ผู้ยื่นข้อเสนอต้องแสดงหลักฐานรายงานผลการทดสอบคุณภาพผ้า ซึ่งทดสอบโดยศูนย์วิเคราะห์สิ่งทอ สถาบันพัฒนาอุตสาหกรรมสิ่งทอ ฉบับล่าสุดไม่เกิน 3 เดือน มาพร้อมเอกสารการยื่นเสนอราคาโดยแยกแต่ละรายการ ต้องมีหัวข้อในการทดสอบ ดังต่อไปนี้

1. อัตราส่วนผสมหรือชนิดเส้นใย
2. จำนวนเส้นด้ายต่อตารางนิ้ว
3. ขนาดเส้นด้าย

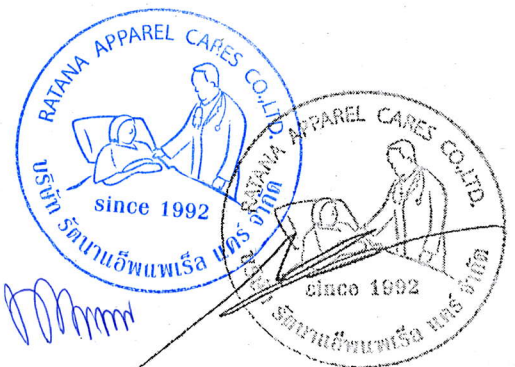



Ratana
APPAREL CARES

บริษัท รัตนาแอปเพเรียล แคร์ จำกัด Ratana Apparel Cares Co., Ltd.

56 M 2 Khlongkhwang Sainoi Nonthaburi Thailand 11150
TEL +662-925-8700-3 FAX. +662-925-8704

รายละเอียดและคุณลักษณะเฉพาะ วัสดุเครื่องแต่งกาย

7. เสื้อกาวน์ตัดเย็บด้วยผ้าฝ้ายสีเขียวเข้ม

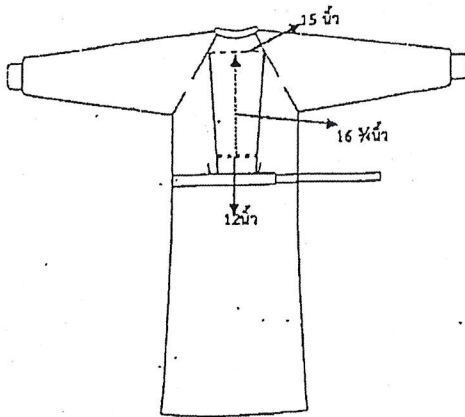

ขนาดของเสื้อ

1. รอบอก	62 นิ้ว
2. ความยาวเสื้อ	52 นิ้ว
3. ความยาวคอ-ปลายแขน	31 นิ้ว
4. รอบวงแขน	25 นิ้ว
5. รอบปลายแขนกว้าง	12 นิ้ว
6. ฝ้ายัดรัดข้อมือเป็นวงไม่มีรอยต่อ	3 นิ้ว
7. ชั้นชายหลังกว้าง	15 นิ้ว
8. ชั้นขวาหลังกว้าง	24 นิ้ว
9. คอกว้าง	8 นิ้ว
10. คอหน้าลึก	4 นิ้ว
11. คอหลังลึก	1.5 นิ้ว

ผ้าที่ใช้ตัดเย็บ

1. เป็นผ้าฝ้าย 100% ย้อมสีเขียวเข้ม จำนวนเส้นด้ายต้องนับได้ไม่น้อยกว่า 150 เส้น ต่อ 1 ตารางนิ้ว ด้ายทอเบอร์ 20x32 ±3
2. ผ้าทุกชนิดให้ตัดตามความกว้างและความยาวของผ้า ห้ามตัดขวางผ้า
3. เย็บตะเข็บคู่ทั้งตัว
4. Taking ย้ายตำแหน่งเชือกให้คงทน
5. มีเข็มเย็บนับได้ 9 มีเข็มต่อ 1 นิ้ว ใช้ด้ายคุณภาพดี มีความเหนียวและไม่ขาดง่าย สีคงทน
6. พิมพ์ชื่อ "โรงพยาบาลนครปฐม" พร้อมปีพ.ศ. ปัจจุบัน ด้วยหมึกสีด้อย่างดี สีชัดเจน ไม่ลอกไม่หลุด เมื่อซักล้าง

หมายเหตุ - ให้ผู้ยื่นเสนอนำตัวอย่างที่ตัดสำเร็จมาให้ทางโรงพยาบาลตรวจสอบ 1 ชิ้น

- ตัวอย่างผ้าที่นำมาพิจารณา คณะกรรมการฯ จะยึดไว้ เพื่อทำการทดสอบอย่างน้อย 3 ครั้ง หากมีสีตก และหดตัว ไม่ได้ขนาดตามที่โรงพยาบาลต้องการจะถือว่าไม่ผ่านการพิจารณาในรายละเอียดและคุณลักษณะเฉพาะ

- ผู้ยื่นข้อเสนอต้องแสดงหลักฐานรายงานผลการทดสอบคุณภาพผ้า ซึ่งทดสอบโดยศูนย์วิเคราะห์สิ่งทอ สถาบันพัฒนาอุตสาหกรรมสิ่งทอ ฉบับล่าสุดไม่เกิน 3 เดือน มาพร้อมเอกสารการยื่นเสนอราคาโดยแยกแต่ละรายการ ต้องมีหัวข้อในการทดสอบ ดังต่อไปนี้

1. อัตราส่วนผสมหรือชนิดเส้นใย
2. จำนวนเส้นด้ายต่อตารางนิ้ว
3. ขนาดเส้นด้าย

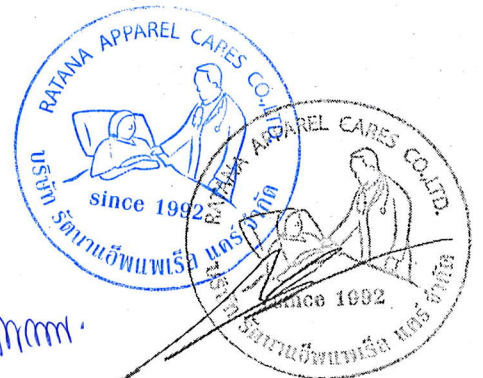

Handwritten signature in blue ink.



ธนาคารยูโอบี จำกัด (มหาชน) ยูโอบี พลาซ่า กรุงเทพฯ 690 ถนนสุขุมวิท แขวงคลองเตย เขตคลองเตย กรุงเทพฯ 10110
United Overseas Bank (Thai) Public Company Limited UOB Plaza Bangkok, 690 Sukhumvit Road, Khlong Tan, Khlong Toei, Bangkok 10110 Thailand
Tel (66) 2343 3000 Fax (66) 2287 2973 | UOB.co.th | ทะเบียนเลขที่/ Co. Reg. No. 0107535 00176

STATEMENT - TODAY ENQUIRY

CENTRAL PINKLAO

Account No : 827-364-199-8 THB
Account Name : บจก. รัตนาอ็พเพร็ล แคร่

Tran Date	Tran Description	Cheque No	Debit Amount	Credit Amount	Account Balance
Value Date	BR Teller ID	Seq No	Our Ref	Your Ref	
	Remarks				
19OCT2022	CASH		*0.00	*20,000.00	*20,000.00
19OCT2022	127 5282	0048			

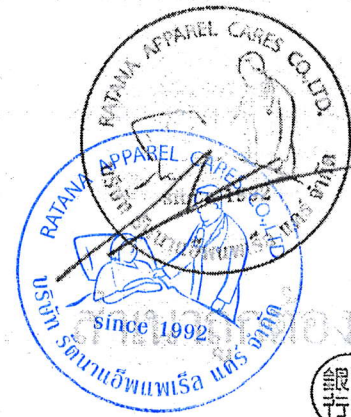

Handwritten signature in blue ink