

Total Knee System

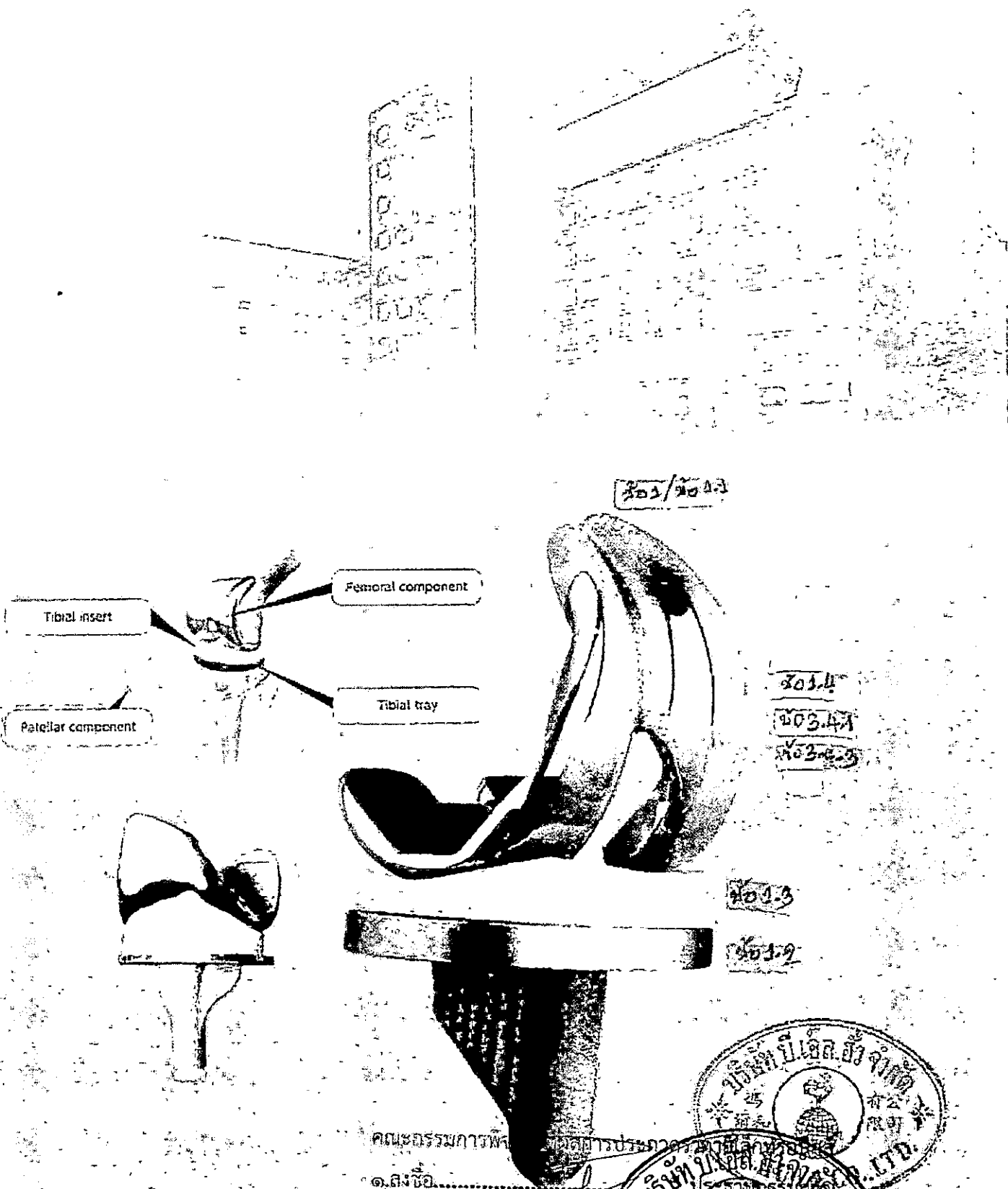

TF-fr :

®

คุณบรรณาการพร
 ๑. เลขชื่อ
 ๒. เลขชื่อ
 ๓. เลขชื่อ

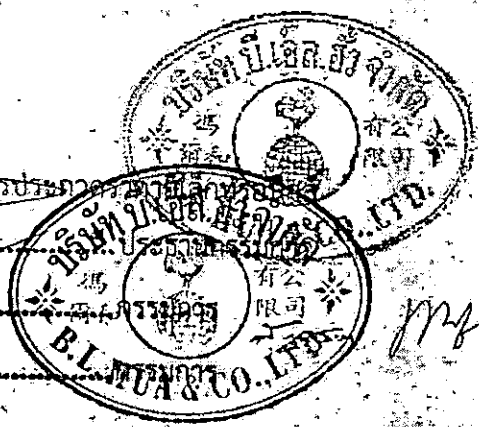

T-Free I Total Knee System

303.14

Deeper trochlear recess enables good contact with patella when taking high flexion and prevents dislocation.

T-Free I®

Open intercondylar design reduces bone resection.

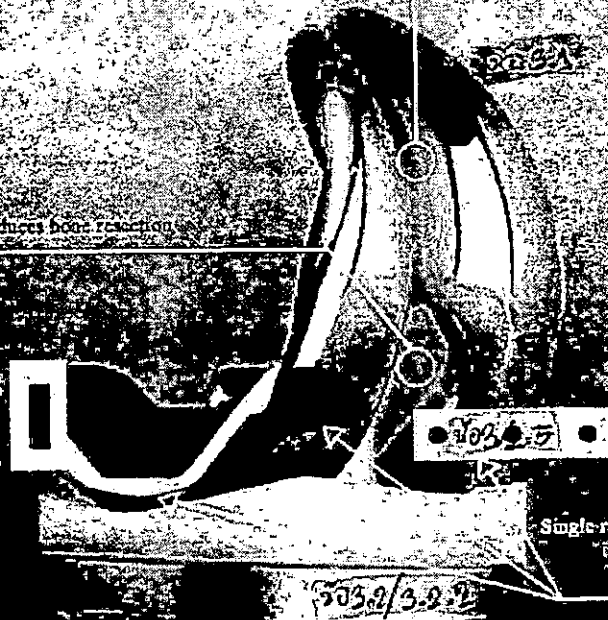

Anatomical prosthesis. Single-radius of femoral condylar effectively increases contact area and assures the motion stability of ligaments.

303.2/3.2.2

Femoral		2# (L/R)	4# (L/R)	6# (L/R)	8# (L/R)	10# (L/R)
Tibial		2#	4#	6#	8#	10#
Tibial Insert	Size	2#	4#	6#	8#	10#
	Thickness (mm.)	9, 11, 13, 15, 17				
Patella	Dia.(mm.)	26, 29, 32				

Tri-fin design of tibial plateau distributes load evenly and enhances anti-rotation.

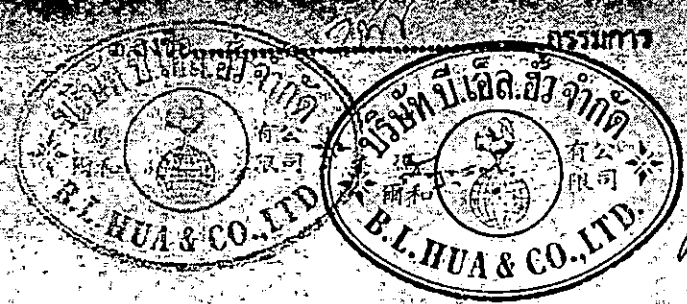



PS Tibial Insert

(UHMWPE)

๓๐๓๓/๓๐๓๓.๓

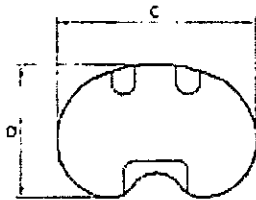

Fixed Tibial Tray

(CoCrMo)

๓๐๓๓/๓๐๓๓.๓

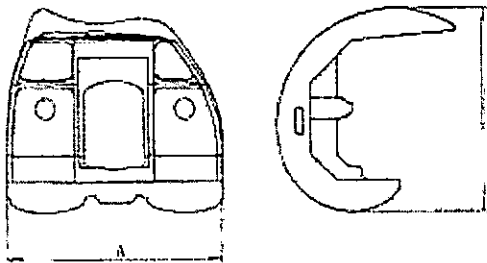

Femoral Condyle

(CoCrMo)

๓๐๓๓/๓๐๓๓.๓

PS Tibial Insert

๓๐๓๓/๓๐๓๓.๓

Size Ref.	Product Name	Product Code	REF No.	Thickness (E)	Matched Tibial Tray Size Ref.
2#	PS Tibial Insert	T10209	5112-09021	9 ✓	✓
2#		T10211	5112-11021	11 ✓	
2#		T10213	5112-13021	13 ✓	
2#		T10215	5112-15021	15 ✓	✓
2#		T10217	5112-17021	17 ✓	
2#		T10219	5112-19021	19 ✓	
4#		T10409	5112-09041	9 ✓	✓
4#		T10411	5112-11041	11 ✓	
4#		T10413	5112-13041	13 ✓	
4#		T10415	5112-15041	15 ✓	✓
4#		T10417	5112-17041	17 ✓	
4#		T10419	5112-19041	19 ✓	
6#		T10609	5112-09061	9 ✓	✓
6#		T10611	5112-11061	11 ✓	
6#		T10613	5112-13061	13 ✓	
6#		T10615	5112-15061	15 ✓	✓
6#		T10617	5112-17061	17 ✓	
6#		T10619	5112-19061	19 ✓	
8#		T10809	5112-09081	9 ✓	✓
8#	T10811	5112-11081	11 ✓		
8#	T10813	5112-13081	13 ✓		
8#	T10815	5112-15081	15 ✓	✓	
8#	T10817	5112-17081	17 ✓		
8#	T10819	5112-19081	19 ✓		
10#	T11009	5112-09101	9 ✓	✓	
10#	T11011	5112-11101	11 ✓		
10#	T11013	5112-13101	13 ✓		
10#	T11015	5112-15101	15 ✓	✓	
10#	T11017	5112-17101	17 ✓		
10#	T11019	5112-19101	19 ✓		

Fixed Tibial Tray

๓๐๓๓-๒/๓๐๓๓.๓

Size Ref.	REF No.	Width (mm)
✓ 2#	5111-01020	62
✓ 4#	5111-01040	67
✓ 6#	5111-01060	74
✓ 8#	5111-01080	77
✓ 10#	5111-01100	82.7

Fixed Femoral Condyle PS

๓๐๓๓/๓๐๓๓.๓/๓๐๓๓-๑/๓๐๓๓-๑/๓๐๓๓-๑

Size Ref.	Side Ref.	REF No.	Side Ref.	REF No.	Width (mm)
✓ 2#	Left	5110-03021	Right	5110-03021	56.4
✓ 4#		5110-03041		5110-03042	61.5
✓ 6#		5110-03061		5110-03062	67
✓ 8#		5110-03081		5110-03082	71.4
✓ 10#		5110-03101		5110-03102	76.3

คณะกรรมการพิจารณาผลการประกวดราคาอิเล็กทรอนิกส์

๑. ลงชื่อ.....

๒. ลงชื่อ.....

๓. ลงชื่อ.....



Mf



Introduction

Beijing CHUNLI ZhengDa Technology & Development Co., Ltd. was founded in 1998. It is specialized in research, design, and manufacture of a range of high-quality products in orthopedics implants, which include hip joint, knee joint, spinal system, trauma system, operation devices etc. Now it has become a pioneer in the field of orthopedics implant supplier in China.

The modernized factory is equipped with various advanced machines, which include general machines, high-precision digital machines and line cutting machines. More than 40% of the machines and some raw material are imported from Germany and Switzerland. Now the products of our company have passed the quality system attestation of CE.

Now, CHUNLI has a team of researchers and technologist of biological materials. Advanced CAD guarantees the good design of our products. We have a staff of more than 200 people in the manufacture department. And we have a professional team of salesmen. By now our products have been sold all over China.

Today, CHUNLI has a products line of more than 50 products. CHUNLI dedicates itself to developing orthopedic technologies and solutions to help those who suffer from the disease and painful and help them to restore their natural movement. Meanwhile our products also help the surgeons in their orthopedic surgical practices. Now, our products have been sold to foreign countries like Russia, Turkey, Korea, Malaysia etc.

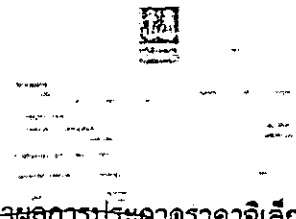
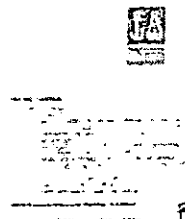
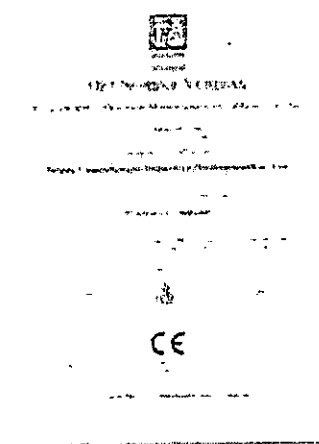

คณะกรรมการพิจารณาผลการประกวดราคาอิเล็กทรอนิกส์

๑. ลงชื่อ..... ประธานกรรมการ

๒. ลงชื่อ..... กรรมการ

๓. ลงชื่อ..... กรรมการ

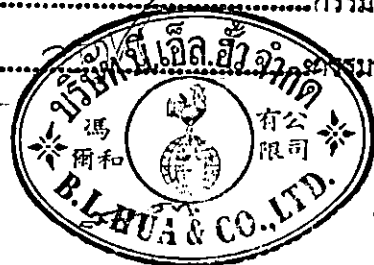

Mf

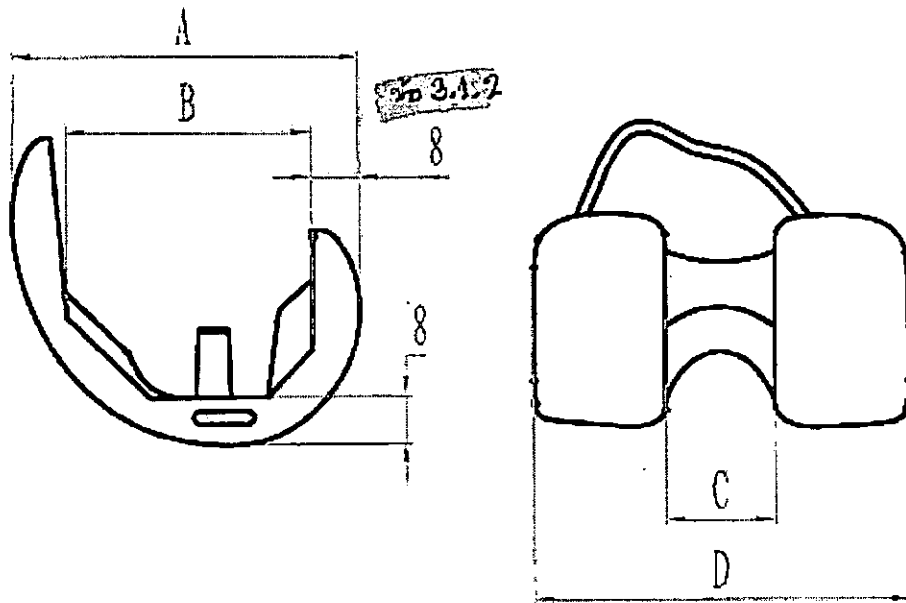

mm Model	A	B	C	D
2#	52	35	17	57
4#	57	39.5	17	62
6#	62	44	19	67
8#	67	48.5	19	72
10#	71	52	20.5	77

คณะกรรมการพิจารณาผลการประกวดราคาอิเล็กทรอนิกส์

๑. ลงชื่อ..... ประธานกรรมการ

๒. ลงชื่อ..... กรรมการ

๓. ลงชื่อ..... กรรมการ



Handwritten signature

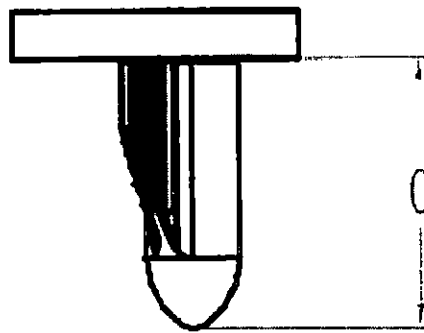
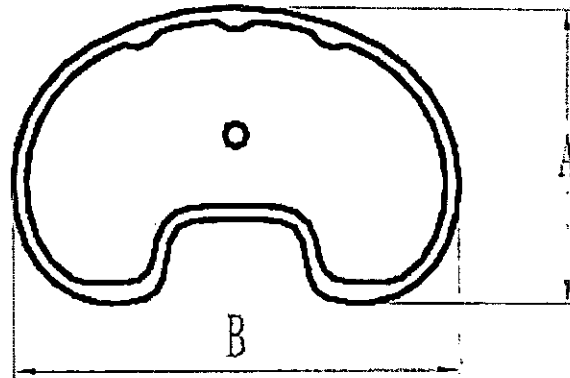

mm Model	A	B	C
2#	41	62	37
4#	43	67	40
6#	45	72	43
8#	49	77	46
10#	53	82	49

คณะกรรมการพิจารณาผลการประกวดราคาอิเล็กทรอนิกส์

๑. ลงชื่อ.....ประธานกรรมการ

๒. ลงชื่อ.....กรรมการ

๓. ลงชื่อ.....กรรมการ



mf

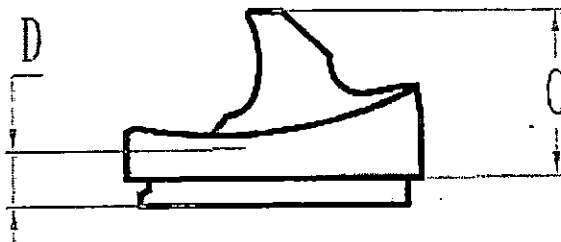
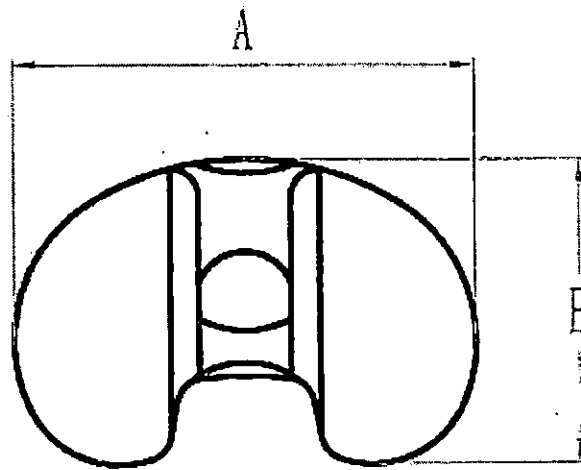

mm Model	A	B	C	D
2#	62	41	22(-9)/24(-11)/26(-13)/28(-15)/ 30(-17)	6(-9)/8(-11)/10(-13)/12(-15)/ 14(-17)
4#	67	43	22(-9)/24(-11)/26(-13)/28(-15)/ 30(-17)	6(-9)/8(-11)/10(-13)/12(-15)/ 14(-17)
6#	72	45	22(-9)/24(-11)/26(-13)/28(-15)/ 30(-17)	6(-9)/8(-11)/10(-13)/12(-15)/ 14(-17)
8#	77	49	22(-9)/24(-11)/26(-13)/28(-15)/ 30(-17)	6(-9)/8(-11)/10(-13)/12(-15)/ 14(-17)
10#	82	53	22(-9)/24(-11)/26(-13)/28(-15)/ 30(-17)	6(-9)/8(-11)/10(-13)/12(-15)/ 14(-17)

Note: 1. The length of C corresponds to thickness of insert.

2. The length of D corresponds to thickness of insert.

คณะกรรมการพิจารณาผลการประกวดราคาอิเล็กทรอนิกส์

๑. ลงชื่อ.....ประธานกรรมการ

๒. ลงชื่อ.....กรรมการ

๓. ลงชื่อ.....กรรมการ

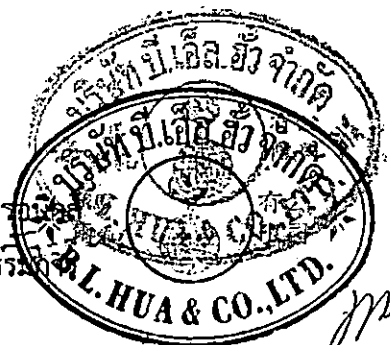

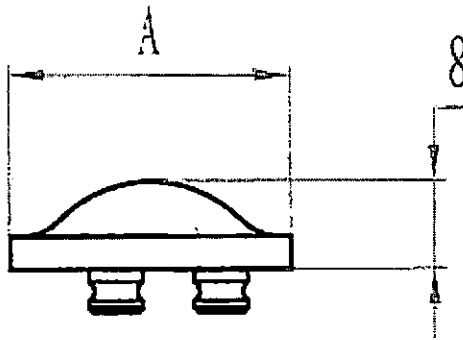

Model	mm	A
26		Φ26
29		Φ29
32		Φ32
35		Φ35

3.4/203.4.3

บริษัท



คณะกรรมการพิจารณาผลิตภัณฑ์ราคาถูกพิเศษ
 ๑. ลงชื่อ.....
 ๒. ลงชื่อ.....
 ๓. ลงชื่อ.....

7576

mf



แบบ บ.ส.น.1

ใบจดทะเบียนสถานประกอบการนำเข้าเครื่องมือแพทย์

ใบจดทะเบียนสน. 437/2554

ใบจดทะเบียนสถานประกอบการฉบับนี้ให้ไว้แก่
บริษัท บี.แอล.ฮัว จำกัด

โดย นาย วิฑูรย์ รั้วเหลือง เป็นผู้ดำเนินการ เพื่อแสดงว่าเป็นผู้จดทะเบียน

สถานประกอบการของสถานที่นำเข้าเครื่องมือแพทย์ชื่อ บริษัท บี.แอล.ฮัว จำกัด

ตั้งอยู่เลขที่ 2

ดรอท/ชอย	สิทธิเกษม	ถนน	สมเด็จพระยา
หมู่ที่ - ตำบล/แขวง	สมเด็จพระยา	อำเภอ/เขต	คลองสาน
จังหวัด กรุงเทพมหานคร	รหัสไปรษณีย์ 10600	โทรศัพท์	0 2437 0154-5

สถานที่เก็บรักษาเครื่องมือแพทย์แห่งที่ 1 ตั้งอยู่เลขที่ 2

ดรอท/ชอย	สิทธิเกษม	ถนน	สมเด็จพระยา
หมู่ที่ - ตำบล/แขวง	สมเด็จพระยา	อำเภอ/เขต	คลองสาน
จังหวัด กรุงเทพมหานคร	รหัสไปรษณีย์ 10600	โทรศัพท์	0 2437 0154-5

สถานที่เก็บรักษาเครื่องมือแพทย์แห่งที่ 2 ตั้งอยู่เลขที่

ดรอท/ชอย	ถนน
หมู่ที่ ตำบล/แขวง	อำเภอ/เขต
จังหวัด รหัสไปรษณีย์	โทรศัพท์

สำหรับกรนำเข้าเครื่องมือแพทย์ (ตามเอกสารแนบท้าย)

โดยมีผู้ควบคุมกรนำเข้าเครื่องมือแพทย์ตามมาตรา 6(7) ดังนี้

ใบจดทะเบียนสถานประกอบการฉบับนี้ใช้ได้จนถึงวันที่ 31 ธันวาคม พ.ศ. 2568

และให้ใช้เฉพาะสถานที่ที่ระบุไว้ในใบจดทะเบียนสถานประกอบการนี้สำหรับการพิจารณาการประกาศราคาอสังหาริมทรัพย์

ให้ไว้ ณ วันที่ 16 เดือน ตุลาคม

ด.ลงชื่อ.....ประธานกรรมการ

พ.ศ. 2563.....กรรมการ

๒.ลงชื่อ.....กรรมการ

๓.ลงชื่อคณบดี.....กรรมการ



วิฑูรย์



Handwritten signature.

การต่ออายุใบจดทะเบียนสถานประกอบการ

การต่ออายุครั้งที่ 1

ให้ต่ออายุใบจดทะเบียนสถานประกอบการฉบับนี้
จนถึงวันที่ 31 ธันวาคม พ.ศ. _____

(ลายมือชื่อ) _____

ตำแหน่ง _____

ผู้อนุญาต

_____ / _____ / _____

การต่ออายุครั้งที่ 2

ให้ต่ออายุใบจดทะเบียนสถานประกอบการฉบับนี้
จนถึงวันที่ 31 ธันวาคม พ.ศ. _____

(ลายมือชื่อ) _____

ตำแหน่ง _____

ผู้อนุญาต

_____ / _____ / _____

การต่ออายุครั้งที่ 3

ให้ต่ออายุใบจดทะเบียนสถานประกอบการฉบับนี้
จนถึงวันที่ 31 ธันวาคม พ.ศ. _____

(ลายมือชื่อ) _____

ตำแหน่ง _____

ผู้อนุญาต

_____ / _____ / _____

การต่ออายุครั้งที่ 4

ให้ต่ออายุใบจดทะเบียนสถานประกอบการฉบับนี้
จนถึงวันที่ 31 ธันวาคม พ.ศ. _____

(ลายมือชื่อ) _____

ตำแหน่ง _____

ผู้อนุญาต

_____ / _____ / _____

คณะกรรมการพิจารณาผลการประกวดราคาอิเล็กทรอนิกส์

๑. ลงชื่อ.....  ประธานกรรมการ

๒. ลงชื่อ.....  กรรมการ

๓. ลงชื่อ.....  กรรมการ

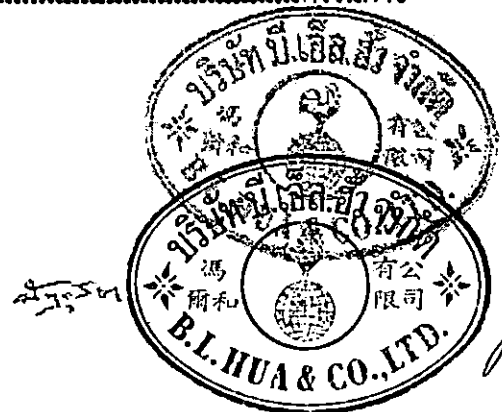

ขอข้ายเครื่องมือแพทย์ที่นำเข้ามีดังนี้

- 1 ขอบข้ายเครื่องมือแพทย์ Clinical Laboratory
- 2 ขอบข้ายเครื่องมือแพทย์ Emergency Medicine
- 3 ขอบข้ายเครื่องมือแพทย์ Health Facility
- 4 ขอบข้ายเครื่องมือแพทย์ Home Care
- 5 ขอบข้ายเครื่องมือแพทย์ Implants
- 6 ขอบข้ายเครื่องมือแพทย์ Intensive Care Unit
- 7 ขอบข้ายเครื่องมือแพทย์ Internal Medicine
- 8 ขอบข้ายเครื่องมือแพทย์ Materials Management
- 9 ขอบข้ายเครื่องมือแพทย์ Minimally Invasive Surgery
- 10 ขอบข้ายเครื่องมือแพทย์ Neurology
- 11 ขอบข้ายเครื่องมือแพทย์ Nursing Services
- 12 ขอบข้ายเครื่องมือแพทย์ Orthopedics
- 13 ขอบข้ายเครื่องมือแพทย์ Physical Medicine
- 14 ขอบข้ายเครื่องมือแพทย์ Respiratory Care Services

คณะกรรมการพิจารณาผลการประกวดราคาอิเล็กทรอนิกส์

๑. ลงชื่อ..... ประธานกรรมการ

๒. ลงชื่อ..... กรรมการ

๓. ลงชื่อ..... กรรมการ

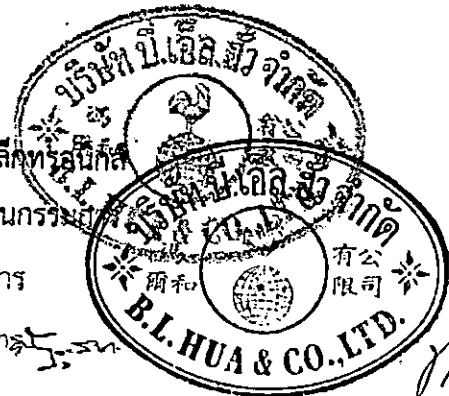



ใบจดทะเบียนสถานประกอบการนำเข้าเครื่องมือแพทย์

ใบจดทะเบียนที่ สบ. 437/2554.

ใบจดทะเบียนสถานประกอบการฉบับนี้ให้ไว้แก่

บริษัท บี.แอล.ฮิว จำกัด

โดยมี นายวิฑูรย์ ธีวเหลือง เป็นผู้ดำเนินการ เพื่อแสดงว่าเป็นผู้จดทะเบียน

สถานประกอบการของสถานที่นำเข้าเครื่องมือแพทย์ชื่อ บริษัท บี.แอล.ฮิว จำกัด

ตั้งอยู่เลขที่ 2

ตรอก/ซอย สิริภิรมย์ ถนน สมเด็จเจ้าพระยา

หมู่ที่ - ตำบล/แขวง สมเด็จเจ้าพระยา อำเภอ/เขต คลองสาน

จังหวัด กรุงเทพมหานคร รหัสไปรษณีย์ 10600 โทรศัพท์ 0 2437 0154-5

สถานที่เก็บรักษาเครื่องมือแพทย์แห่งที่ 1 ตั้งอยู่เลขที่ 2

ตรอก/ซอย สิริภิรมย์ ถนน สมเด็จเจ้าพระยา

หมู่ที่ - ตำบล/แขวง สมเด็จเจ้าพระยา อำเภอ/เขต คลองสาน

จังหวัด กรุงเทพมหานคร รหัสไปรษณีย์ 10600 โทรศัพท์ 0 2437 0154-5

สถานที่เก็บรักษาเครื่องมือแพทย์แห่งที่ 2 ตั้งอยู่เลขที่

ตรอก/ซอย ถนน

หมู่ที่ ตำบล/แขวง อำเภอ/เขต

จังหวัด รหัสไปรษณีย์ โทรศัพท์

สำหรับกรนำเข้าเครื่องมือแพทย์ ตามเอกสารแนบท้าย

โดยมีผู้ควบคุมการนำเข้าเครื่องมือแพทย์ตามมาตรา 6(7) ดังนี้

ใบจดทะเบียนสถานประกอบการฉบับนี้ให้ใช้ได้จนถึงวันที่ 31 ธันวาคม พ.ศ. 2558

และให้ใช้ได้เฉพาะสถานที่ที่ระบุไว้ในใบจดทะเบียนสถานประกอบการนี้เท่านั้น

ให้ไว้ ณ วันที่ 1 เดือน สิงหาคม พ.ศ. 2554



(ลายมือชื่อ)

ตำแหน่ง

คณะกรรมการพิจารณาผลิตภัณฑ์ทางการแพทย์และเครื่องมือแพทย์

๑. ลงชื่อ ประธานกรรมการ

๒. ลงชื่อ กรรมการ

๓. ลงชื่อ กรรมการ

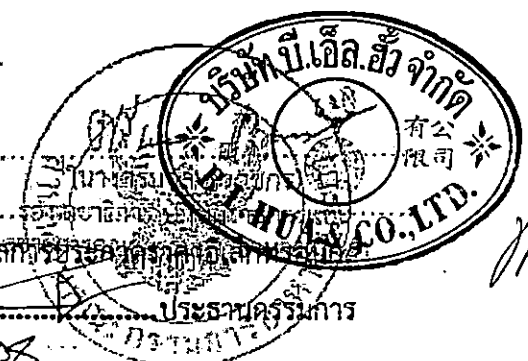

Handwritten signature.

การต่ออายุใบจดทะเบียนสถานประกอบการ

การต่ออายุครั้งที่ 1

ให้ต่ออายุใบจดทะเบียนสถานประกอบการฉบับนี้
จนถึงวันที่ 31 ธันวาคม พ.ศ. 2563
(ลายมือชื่อ)
ตำแหน่ง

- 6 พ.ย. 2558

การต่ออายุครั้งที่ 2

ให้ต่ออายุใบจดทะเบียนสถานประกอบการฉบับนี้
จนถึงวันที่ 31 ธันวาคม พ.ศ.
(ลายมือชื่อ)
ตำแหน่ง
ผู้อนุญาต
.....

การต่ออายุครั้งที่ 3

ให้ต่ออายุใบจดทะเบียนสถานประกอบการฉบับนี้
จนถึงวันที่ 31 ธันวาคม พ.ศ.
(ลายมือชื่อ)
ตำแหน่ง
ผู้อนุญาต
.....

การต่ออายุครั้งที่ 4

ให้ต่ออายุใบจดทะเบียนสถานประกอบการฉบับนี้
จนถึงวันที่ 31 ธันวาคม พ.ศ.
(ลายมือชื่อ)
ตำแหน่ง
ผู้อนุญาต
.....

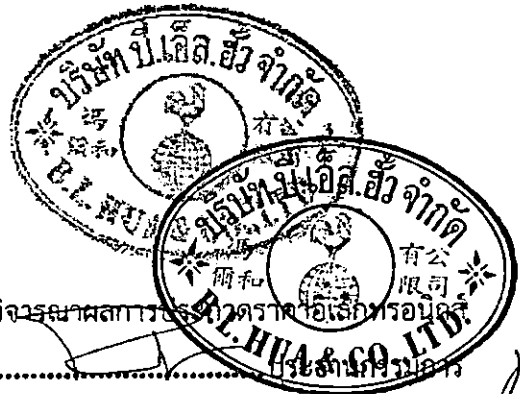

คณะกรรมการพิจารณาผลการประกวดราคาอิเล็กทรอนิกส์
๑. ลงชื่อ.....
๒. ลงชื่อ.....กรรมการ
๓. ลงชื่อ.....กรรมการ

ขอข่วยเครื่องมือแพทย์

- | | |
|-------------------------------|-------------------------------|
| 1. Clinical Laboratory | 2. Emergency Medicine |
| 3. Health Facility | 4. Home Care |
| 5. Implants | 6. Intensive Care Unit |
| 7. Internal Medicine | 8. Materials Management |
| 9. Minimally Invasive Surgery | 10. Neurology |
| 11. Nursing Services | 12. Orthopedics |
| 13. Physical Medicine | 14. Respiratory Care Services |

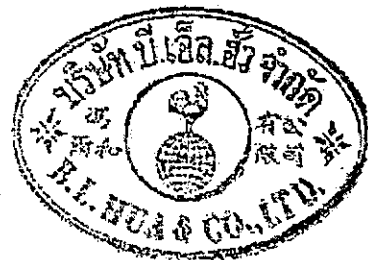
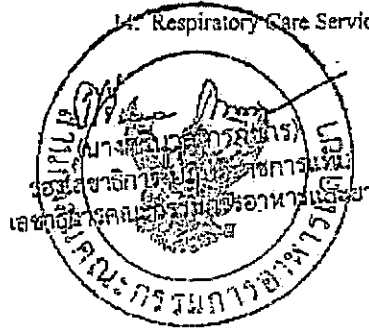

คณะกรรมการพิจารณาผลการประกวด

๑. ลงชื่อ.....

๒. ลงชื่อ.....

๓. ลงชื่อ.....

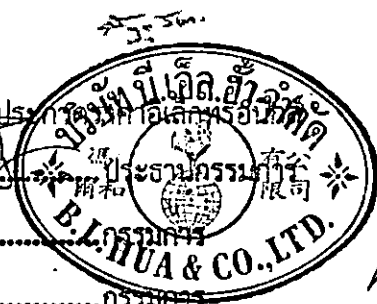

Handwritten signature



บริษัท ดีเบสท์ เทคโนโลยี จำกัด DEEBEST TECH CO.,LTD

375 ซอยรังสิต-ปทุมธานี 2 ตำบลประชาธิปัตย์ อำเภอธัญบุรี จังหวัดปทุมธานี 12130

375 Soi Rangsit-Pahtumthani2 ,T.Prachathipat ,A.Tanyaburi ,Pathumthani 12130

Tel: 0-29583629 Fax: 0-29583313

ข้อ 4.3

หนังสือยืนยันการเป็นผู้ขายสินค้า

วันที่ 1 มกราคม 2565

หนังสือฉบับนี้ออกไว้เพื่อแสดงว่า

บริษัท ดีเบสท์ เทคโนโลยี จำกัด

ตั้งอยู่เลขที่ 375 ซอยรังสิต-ปทุมธานี 2 ต.ประชาธิปัตย์

อ.ธัญบุรี จ.ปทุมธานี 12130

ซึ่งเป็นผู้นำเข้าสินค้า KNEE SYSTEM

จากผู้ผลิตชื่อ BEIJING CHUNLIZHENGDA MEDICAL INSTRUMENTS CO.,LTD.(CHINA)

ขอแต่งตั้งให้

บริษัท บี.เอ็ล.ฮั่ว จำกัด

ตั้งอยู่เลขที่ 2 ซอยสิทธิเกษม ถนนสมเด็จพระเจ้าอยุธยา แขวงสมเด็จเจ้าพระยา

เขตคลองสาน กรุงเทพฯ 10600

เป็นผู้ซื้อสินค้าของ บริษัท ดีเบสท์ เทคโนโลยี จำกัด เพื่อนำไปจำหน่ายให้แก่ลูกค้าของ

บริษัท บี.เอ็ล.ฮั่ว จำกัด

ทั้งนี้ ตั้งแต่วันที่ 1 มกราคม 2565 ถึงวันที่ 31 ธันวาคม 2566

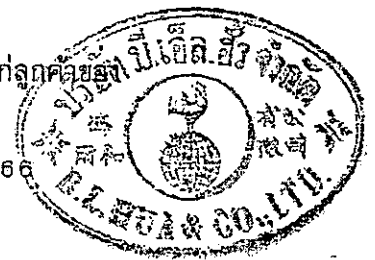

จึงออกหนังสือฉบับนี้ไว้เป็นหลักฐาน

๒๕-๖๕



..... ลว พ

ด.ลงชื่อ.....

๒.ลงชื่อ.....

๓.ลงชื่อ.....





แบบ บ.จ.น. ๑

ใบรับแจ้งรายการละเอียดนำเข้าเครื่องมือแพทย์

ใบรับแจ้งรายการละเอียดที่ 64-2-2-2-0001034

ใบรับแจ้งรายการละเอียดฉบับนี้ให้ไว้แก่

บริษัท ดีเบสท์ เทคโนโลยี จำกัด

ผู้จดทะเบียนสถานประกอบการนำเข้าเครื่องมือแพทย์ ใบจดทะเบียนที่ สน. 510/2553

เพื่อแสดงว่าเป็นผู้แจ้งรายการละเอียดนำเข้าเครื่องมือแพทย์ตามมาตรา ๑๙ แห่งพระราชบัญญัติเครื่องมือแพทย์ พ.ศ. ๒๕๕๑ และที่แก้ไขเพิ่มเติม สำหรับเครื่องมือแพทย์

Total Knee Prosthesis Model XM

รายละเอียดเครื่องมือแพทย์

ตามเอกสารแนบท้าย

ชื่อและที่ตั้งของสถานที่ผลิตเครื่องมือแพทย์

ตามเอกสารแนบท้าย

ณ สถานที่นำเข้าเครื่องมือแพทย์ชื่อ

บริษัท ดีเบสท์ เทคโนโลยี จำกัด

ตั้งอยู่เลขที่

375

ต.รอก/ซอย

รังสิต-ปทุมธานี 2

ถนน

หมู่ที่ -

ตำบล/แขวง

ประชาธิปัตย์

อำเภอ/เขต

ชัยบุรี

จังหวัด

ปทุมธานี

รหัสไปรษณีย์

12130

โทรศัพท์

0 2958 3629

โทรสาร

0 958 3313

ใบรับแจ้งรายการละเอียดฉบับนี้ใช้ได้จนถึงวันที่ 31 ธันวาคม พ.ศ.

2568

และให้ใช้เฉพาะ

สถานที่ซึ่งระบุไว้ในใบรับแจ้งรายการละเอียดเท่านั้น

ออกให้ ณ วันที่

14

เดือน

มิถุนายน

พ.ศ.

2564

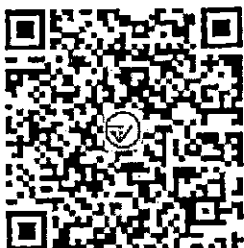

คณะกรรมการพิจารณาผลการประกวดรางวัลอุตสาหกรรมสุขภาพและยา

๑. ลงชื่อ.....

๒. ลงชื่อ.....

๓. ลงชื่อ.....

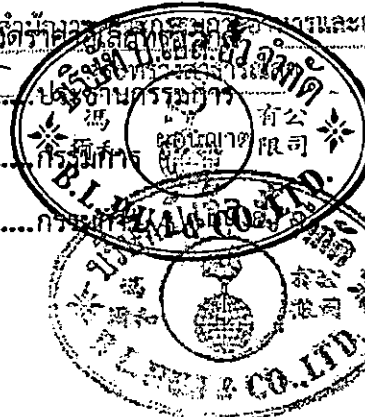

๕ ธันวาคม

เอกสารแนบท้าย

ใบรับแจ้งรายการละเอียดที่ 64-2-2-0001034

รายละเอียดเครื่องมือแพทย์

ข้อเข้าเทียมแบบเคลื่อนไหวไม่ได้ ประกอบด้วย FEMORAL CONDYLE,TIBIAL TRAY, INSERT, PATELLA

ชื่อและที่ตั้งของเจ้าของผลิตภัณฑ์

Beijing Chunlizhengda Medical Instruments Co.,Ltd. No.10, Xinmi West 2nd Road, South Region of Tongzhou Economic Development Zone, Tongzhou District, Beijing

มีรายละเอียดรายการเครื่องมือแพทย์ หรืออุปกรณ์เสริม ดังนี้

NEWCODE	ชื่อผลิตภัณฑ์	Identifier	บริษัทผู้ผลิต	อื่นๆ
6438748000001	Insert(CLJMP) Model XM #10(19mm)width 81mm	5112-19101	BEIJING CHUNLIZHENGDA MEDICAL INSTRUMENTS CO.,LTD (CHINA) No.10 Xinmi West 2nd Road, South Region of Tongzhou Economic Development Zone, Tongzhou District, Beijing CHN	ใช้การรวมกลุ่ม ตาม อุปกรณ์ข้อเข่าเทียม Model XM
6438748000002	Insert(CLJMP) Model XM #2(9mm)width 62mm	5115-09011	BEIJING CHUNLIZHENGDA MEDICAL INSTRUMENTS CO.,LTD (CHINA) No.10 Xinmi West 2nd Road, South Region of Tongzhou Economic Development Zone, Tongzhou District, Beijing CHN	ใช้การรวมกลุ่ม ตาม อุปกรณ์ข้อเข่าเทียม Model XM
6438748000003	Insert(CLJMP) Model XM #3/#4(9mm)width 65mm	5115-09031	BEIJING CHUNLIZHENGDA MEDICAL INSTRUMENTS CO.,LTD (CHINA) No.10 Xinmi West 2nd Road, South Region of Tongzhou Economic Development Zone, Tongzhou District, Beijing CHN	ใช้การรวมกลุ่ม ตาม อุปกรณ์ข้อเข่าเทียม Model XM
6438748000004	Femoral condyle (CLGMC)Model XM #2 (Left)width 57mm	5110-03021	BEIJING CHUNLIZHENGDA MEDICAL INSTRUMENTS CO.,LTD (CHINA) No.10 Xinmi West 2nd Road, South Region of Tongzhou Economic Development Zone, Tongzhou District, Beijing CHN	ใช้การรวมกลุ่ม ตาม อุปกรณ์ข้อเข่าเทียม Model XM
6438748000005	Insert(CLJMP) Model XM #5/#6(9mm)width 73mm	5115-09051	BEIJING CHUNLIZHENGDA MEDICAL INSTRUMENTS CO.,LTD (CHINA) No.10 Xinmi West 2nd Road, South Region of Tongzhou Economic Development Zone, Tongzhou District, Beijing CHN	ใช้การรวมกลุ่ม ตาม อุปกรณ์ข้อเข่าเทียม Model XM
6438748000006	Insert(CLJMP) Model XM #7/#8(9mm)width 77mm	5115-09071	BEIJING CHUNLIZHENGDA MEDICAL INSTRUMENTS CO.,LTD (CHINA) No.10 Xinmi West 2nd Road, South Region of Tongzhou Economic Development Zone, Tongzhou District, Beijing CHN	ใช้การรวมกลุ่ม ตาม อุปกรณ์ข้อเข่าเทียม Model XM
6438748000007	Femoral condyle (CLGMC)Model XM #2 (Right)width 57mm	5110-03022	BEIJING CHUNLIZHENGDA MEDICAL INSTRUMENTS CO.,LTD (CHINA) No.10 Xinmi West 2nd Road, South Region of Tongzhou Economic Development Zone, Tongzhou District, Beijing CHN	ใช้การรวมกลุ่ม ตาม อุปกรณ์ข้อเข่าเทียม Model XM
6438748000008	Insert(CLJMP) Model XM #9/#10(9mm)width 82mm		BEIJING CHUNLIZHENGDA MEDICAL INSTRUMENTS CO.,LTD (CHINA) No.10 Xinmi West 2nd Road, South Region of Tongzhou Economic Development Zone, Tongzhou District, Beijing CHN	ใช้การรวมกลุ่ม ตาม อุปกรณ์ข้อเข่าเทียม Model XM

๑.ลงชื่อ.....ประธานกรรมการ

๒.ลงชื่อ.....กรรมการ

๓.ลงชื่อ.....กรรมการ

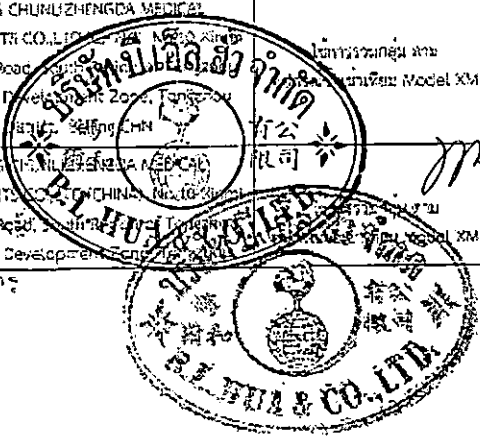

NEWCODE	ชื่อผลิตภัณฑ์	identifier	บริษัทผู้ผลิต	อื่นๆ
			District, Beijing CHN	
643874800009	Femoral condyle (CLGMC) Model XM #3 (Left), width 62mm	5110-03031	BEIJING CHUNLIZHENGDA MEDICAL INSTRUMENTS CO.,LTD (CHINA) No.10 Xinni West 2nd Road, South Region of Tongzhou Economic Development Zone, Tongzhou District, Beijing CHN	ใช้การรวมกลุ่ม ตาม อุปกรณ์ข้อต่อเทียม Model XM
643874800010	Femoral condyle (CLGMC) Model XM #5 (Right), width 66mm	5114-03042	BEIJING CHUNLIZHENGDA MEDICAL INSTRUMENTS CO.,LTD (CHINA) No.10 Xinni West 2nd Road, South Region of Tongzhou Economic Development Zone, Tongzhou District, Beijing CHN	ใช้การรวมกลุ่ม ตาม อุปกรณ์ข้อต่อเทียม Model XM
643874800011	Insert (CLIMP) Model XM #3/114(19mm), width 66mm	5115-19031	BEIJING CHUNLIZHENGDA MEDICAL INSTRUMENTS CO.,LTD (CHINA) No.10 Xinni West 2nd Road, South Region of Tongzhou Economic Development Zone, Tongzhou District, Beijing CHN	ใช้การรวมกลุ่ม ตาม อุปกรณ์ข้อต่อเทียม Model XM
643874800012	Femoral condyle (CLGMC) Model XM #6 (Left), width 66mm	5114-03051	BEIJING CHUNLIZHENGDA MEDICAL INSTRUMENTS CO.,LTD (CHINA) No.10 Xinni West 2nd Road, South Region of Tongzhou Economic Development Zone, Tongzhou District, Beijing CHN	ใช้การรวมกลุ่ม ตาม อุปกรณ์ข้อต่อเทียม Model XM
643874800013	Insert (CLIMP) Model XM #2/111mm, width 62mm	5115-11011	BEIJING CHUNLIZHENGDA MEDICAL INSTRUMENTS CO.,LTD (CHINA) No.10 Xinni West 2nd Road, South Region of Tongzhou Economic Development Zone, Tongzhou District, Beijing CHN	ใช้การรวมกลุ่ม ตาม อุปกรณ์ข้อต่อเทียม Model XM
643874800014	Insert (CLIMP) Model XM #3/#4(13mm), width 66mm	5115-11051	BEIJING CHUNLIZHENGDA MEDICAL INSTRUMENTS CO.,LTD (CHINA) No.10 Xinni West 2nd Road, South Region of Tongzhou Economic Development Zone, Tongzhou District, Beijing CHN	ใช้การรวมกลุ่ม ตาม อุปกรณ์ข้อต่อเทียม Model XM
643874800015	Femoral condyle (CLGMC) Model XM #3 (Right), width 62mm	5110-03032	BEIJING CHUNLIZHENGDA MEDICAL INSTRUMENTS CO.,LTD (CHINA) No.10 Xinni West 2nd Road, South Region of Tongzhou Economic Development Zone, Tongzhou District, Beijing CHN	ใช้การรวมกลุ่ม ตาม อุปกรณ์ข้อต่อเทียม Model XM
643874800016	Insert (CLIMP) Model XM #5/#6(19mm), width 72mm	5115-19051	BEIJING CHUNLIZHENGDA MEDICAL INSTRUMENTS CO.,LTD (CHINA) No.10 Xinni West 2nd Road, South Region of Tongzhou Economic Development Zone, Tongzhou District, Beijing CHN	ใช้การรวมกลุ่ม ตาม อุปกรณ์ข้อต่อเทียม Model XM
643874800017	Femoral condyle (CLGMC) Model XM #8 (Right), width 68mm	5114-03052	BEIJING CHUNLIZHENGDA MEDICAL INSTRUMENTS CO.,LTD (CHINA) No.10 Xinni West 2nd Road, South Region of Tongzhou Economic Development Zone, Tongzhou District, Beijing CHN	ใช้การรวมกลุ่ม ตาม อุปกรณ์ข้อต่อเทียม Model XM
643874800018	Insert (CLIMP) Model XM #10(19mm), width 82mm	5115-19091	BEIJING CHUNLIZHENGDA MEDICAL INSTRUMENTS CO.,LTD (CHINA) No.10 Xinni West 2nd Road, South Region of Tongzhou Economic Development Zone, Tongzhou District, Beijing CHN	ใช้การรวมกลุ่ม ตาม อุปกรณ์ข้อต่อเทียม Model XM
643874800019	Insert (CLIMP) Model XM #5/#6(19mm), width 72mm	5115-11051	BEIJING CHUNLIZHENGDA MEDICAL INSTRUMENTS CO.,LTD (CHINA) No.10 Xinni West 2nd Road, South Region of Tongzhou Economic Development Zone, Tongzhou District, Beijing CHN	ใช้การรวมกลุ่ม ตาม อุปกรณ์ข้อต่อเทียม Model XM

คณะกรรมการพิจารณาผลการประกวดราคาอิเล็กทรอนิกส์

๑. ลงชื่อ..... ประธานกรรมการ

๒. ลงชื่อ..... กรรมการ

๓. ลงชื่อ..... กรรมการ

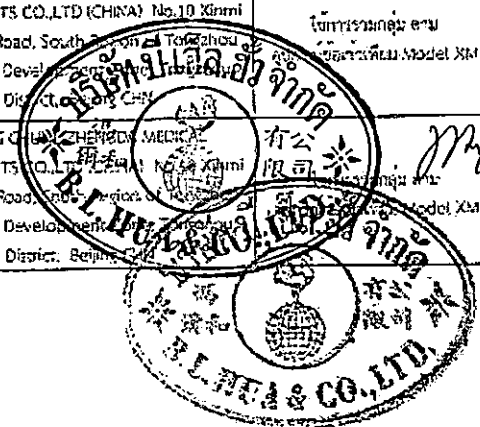

NEWCODE	ชื่อผลิตภัณฑ์	Identifier	บริษัทผู้ผลิต	อื่นๆ
643874800020	Femoral condyle (CLGMC) Model XM #4 (Left) width 62mm	5110-03041	BEIJING CHUNLI ZHENGDA MEDICAL INSTRUMENTS CO.,LTD (CHINA) No.10 Xinmi West 2nd Road, South Region of Tongzhou Economic Development Zone, Tongzhou District, Beijing CHN	ใช้การรวมกลุ่ม ตาม อุปกรณ์ข้อเข้าเทียม Model XM
643874800021	Insert (CLIMP) Model XM #7/#8 (11mm) width 71mm	5115-11071	BEIJING CHUNLI ZHENGDA MEDICAL INSTRUMENTS CO.,LTD (CHINA) No.10 Xinmi West 2nd Road, South Region of Tongzhou Economic Development Zone, Tongzhou District, Beijing CHN	ใช้การรวมกลุ่ม ตาม อุปกรณ์ข้อเข้าเทียม Model XM
643874800022	Insert (CLIMP) Model XM #6/#8 (17mm) width 71mm	5112-17061	BEIJING CHUNLI ZHENGDA MEDICAL INSTRUMENTS CO.,LTD (CHINA) No.10 Xinmi West 2nd Road, South Region of Tongzhou Economic Development Zone, Tongzhou District, Beijing CHN	ใช้การรวมกลุ่ม ตาม อุปกรณ์ข้อเข้าเทียม Model XM
643874800023	Insert (CLIMP) Model XM #7/#9 (17mm) width 76mm	5112-17081	BEIJING CHUNLI ZHENGDA MEDICAL INSTRUMENTS CO.,LTD (CHINA) No.10 Xinmi West 2nd Road, South Region of Tongzhou Economic Development Zone, Tongzhou District, Beijing CHN	ใช้การรวมกลุ่ม ตาม อุปกรณ์ข้อเข้าเทียม Model XM
643874800024	Insert (CLIMP) Model XM #10 (17mm) width 81mm	5112-17101	BEIJING CHUNLI ZHENGDA MEDICAL INSTRUMENTS CO.,LTD (CHINA) No.10 Xinmi West 2nd Road, South Region of Tongzhou Economic Development Zone, Tongzhou District, Beijing CHN	ใช้การรวมกลุ่ม ตาม อุปกรณ์ข้อเข้าเทียม Model XM
643874800025	Femoral condyle (CLGMC) Model XM #7 (Left) width 62mm	5114-03061	BEIJING CHUNLI ZHENGDA MEDICAL INSTRUMENTS CO.,LTD (CHINA) No.10 Xinmi West 2nd Road, South Region of Tongzhou Economic Development Zone, Tongzhou District, Beijing CHN	ใช้การรวมกลุ่ม ตาม อุปกรณ์ข้อเข้าเทียม Model XM
643874800026	Insert (CLIMP) Model XM #7/#8 (19mm) width 77mm	5115-19091	BEIJING CHUNLI ZHENGDA MEDICAL INSTRUMENTS CO.,LTD (CHINA) No.10 Xinmi West 2nd Road, South Region of Tongzhou Economic Development Zone, Tongzhou District, Beijing CHN	ใช้การรวมกลุ่ม ตาม อุปกรณ์ข้อเข้าเทียม Model XM
643874800027	Patella D/a. Model XM 26mm (thickness 8mm)	5113-09260	BEIJING CHUNLI ZHENGDA MEDICAL INSTRUMENTS CO.,LTD (CHINA) No.10 Xinmi West 2nd Road, South Region of Tongzhou Economic Development Zone, Tongzhou District, Beijing CHN	ใช้การรวมกลุ่ม ตาม อุปกรณ์ข้อเข้าเทียม Model XM
643874800028	Femoral condyle (CLGMC) Model XM #4 (Right) width 62mm	5110-03042	BEIJING CHUNLI ZHENGDA MEDICAL INSTRUMENTS CO.,LTD (CHINA) No.10 Xinmi West 2nd Road, South Region of Tongzhou Economic Development Zone, Tongzhou District, Beijing CHN	ใช้การรวมกลุ่ม ตาม อุปกรณ์ข้อเข้าเทียม Model XM
643874800029	Insert (CLIMP) Model XM #10 (11mm) width 87mm	5115-11091	BEIJING CHUNLI ZHENGDA MEDICAL INSTRUMENTS CO.,LTD (CHINA) No.10 Xinmi West 2nd Road, South Region of Tongzhou Economic Development Zone, Tongzhou District, Beijing CHN	ใช้การรวมกลุ่ม ตาม อุปกรณ์ข้อเข้าเทียม Model XM
643874800030	Femoral condyle (CLGMC) Model XM #5 (Left) width 67mm	5110-03051	BEIJING CHUNLI ZHENGDA MEDICAL INSTRUMENTS CO.,LTD (CHINA) No.10 Xinmi West 2nd Road, South Region of Tongzhou Economic Development Zone, Tongzhou District, Beijing CHN	ใช้การรวมกลุ่ม ตาม อุปกรณ์ข้อเข้าเทียม Model XM

ขอแจ้งกรรมการพิจารณาผลการประกวดหาผลิตภัณฑ์ทดแทน
 643874800031 5112-19021

๑. ลงชื่อ.....ประธานกรรมการ
 ๒. ลงชื่อ.....กรรมการ
 ๓. ลงชื่อ.....กรรมการ

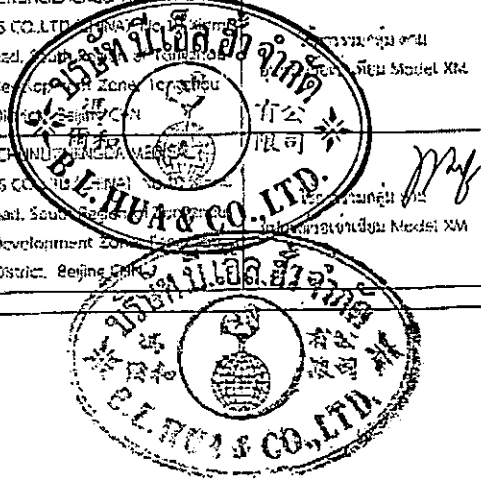

NEWCODE	ชื่อผลิตภัณฑ์	identifier	บริษัทผู้ผลิต	อื่นๆ
	61mm		BEIJING CHUNLIZHENGDA MEDICAL INSTRUMENTS CO.,LTD (CHINA) No.10 Xinni West 2nd Road, South Region of Tongzhou Economic Development Zone, Tongzhou District, Beijing CHN	ใช้การรวมกลุ่ม ตาม อุปกรณ์ข้อเท้าเทียม Model XM
643874900037	Insert(CLJMP) Model XM #3/#4(19mm)width 65mm	5112-19041	BEIJING CHUNLIZHENGDA MEDICAL INSTRUMENTS CO.,LTD (CHINA) No.10 Xinni West 2nd Road, South Region of Tongzhou Economic Development Zone, Tongzhou District, Beijing CHN	ใช้การรวมกลุ่ม ตาม อุปกรณ์ข้อเท้าเทียม Model XM
6438748200033	Insert(CLJMP) Model XM #5/#6(15mm)width 71mm	5112-19061	BEIJING CHUNLIZHENGDA MEDICAL INSTRUMENTS CO.,LTD (CHINA) No.10 Xinni West 2nd Road, South Region of Tongzhou Economic Development Zone, Tongzhou District, Beijing CHN	ใช้การรวมกลุ่ม ตาม อุปกรณ์ข้อเท้าเทียม Model XM
6438748000034	Femoral condyle (CLGMC)Model XM #7 (Right)width 70mm	5114-03062	BEIJING CHUNLIZHENGDA MEDICAL INSTRUMENTS CO.,LTD (CHINA) No.10 Xinni West 2nd Road, South Region of Tongzhou Economic Development Zone, Tongzhou District, Beijing CHN	ใช้การรวมกลุ่ม ตาม อุปกรณ์ข้อเท้าเทียม Model XM
6438748000035	Patella Dia. Model XM 29mm (thickness 8mm)	5113-08290	BEIJING CHUNLIZHENGDA MEDICAL INSTRUMENTS CO.,LTD (CHINA) No.10 Xinni West 2nd Road, South Region of Tongzhou Economic Development Zone, Tongzhou District, Beijing CHN	ใช้การรวมกลุ่ม ตาม อุปกรณ์ข้อเท้าเทียม Model XM
6438748000036	Femoral condyle (CLGMC)Model XM #8 (Left)width 71mm	5114-03071	BEIJING CHUNLIZHENGDA MEDICAL INSTRUMENTS CO.,LTD (CHINA) No.10 Xinni West 2nd Road, South Region of Tongzhou Economic Development Zone, Tongzhou District, Beijing CHN	ใช้การรวมกลุ่ม ตาม อุปกรณ์ข้อเท้าเทียม Model XM
6438748000037	Patella Dia. Model XM 32mm (thickness 8mm)	5113-08320	BEIJING CHUNLIZHENGDA MEDICAL INSTRUMENTS CO.,LTD (CHINA) No.10 Xinni West 2nd Road, South Region of Tongzhou Economic Development Zone, Tongzhou District, Beijing CHN	ใช้การรวมกลุ่ม ตาม อุปกรณ์ข้อเท้าเทียม Model XM
6438748000038	Femoral condyle (CLGMC)Model XM #8 (Right)width 71mm	5114-03072	BEIJING CHUNLIZHENGDA MEDICAL INSTRUMENTS CO.,LTD (CHINA) No.10 Xinni West 2nd Road, South Region of Tongzhou Economic Development Zone, Tongzhou District, Beijing CHN	ใช้การรวมกลุ่ม ตาม อุปกรณ์ข้อเท้าเทียม Model XM
6438748000039	Patella Dia. Model XM 35mm (thickness 8mm)	5113-08350	BEIJING CHUNLIZHENGDA MEDICAL INSTRUMENTS CO.,LTD (CHINA) No.10 Xinni West 2nd Road, South Region of Tongzhou Economic Development Zone, Tongzhou District, Beijing CHN	ใช้การรวมกลุ่ม ตาม อุปกรณ์ข้อเท้าเทียม Model XM
6438748000040	Femoral condyle (CLGMC)Model XM #10 (Left)width 78mm	5114-03091	BEIJING CHUNLIZHENGDA MEDICAL INSTRUMENTS CO.,LTD (CHINA) No.10 Xinni West 2nd Road, South Region of Tongzhou Economic Development Zone, Tongzhou District, Beijing CHN	ใช้การรวมกลุ่ม ตาม อุปกรณ์ข้อเท้าเทียม Model XM
6438749000041	Patella Dia. Model XM 26mm (thickness 10mm)	5113-10260	BEIJING CHUNLIZHENGDA MEDICAL INSTRUMENTS CO.,LTD (CHINA) No.10 Xinni West 2nd Road, South Region of Tongzhou Economic Development Zone, Tongzhou District, Beijing CHN	ใช้การรวมกลุ่ม ตาม อุปกรณ์ข้อเท้าเทียม Model XM

คณะกรรมการพิจารณาการประกาศราคาอิเล็กทรอนิกส์

๑.ลงชื่อ.....ประธานกรรมการ
 ๒.ลงชื่อ.....กรรมการ
 ๓.ลงชื่อ.....กรรมการ

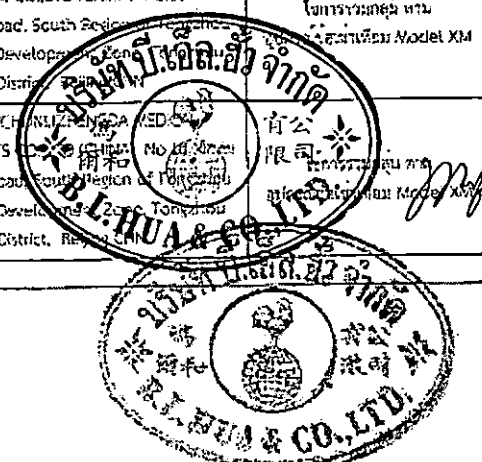

NEWCODE	ชื่อผลิตภัณฑ์	Identifier	บริษัทผู้ผลิต	อื่นๆ
	I(Right)width 78mm		BEIJING CHUNLIZHENGDA MEDICAL INSTRUMENTS CO.,LTD (CHINA) No.10 Xinni West 2nd Road, South Region of Tongzhou Economic Development Zone, Tongzhou District, Beijing CHN	ใช้กรรมกลุ่ม ตาม อุปกรณ์ข้อเท้าเทียม Model XM
643874800043	Patella Dia. Model XM 29mm (thickness 10mm)	5113-10290	BEIJING CHUNLIZHENGDA MEDICAL INSTRUMENTS CO.,LTD (CHINA) No.10 Xinni West 2nd Road, South Region of Tongzhou Economic Development Zone, Tongzhou District, Beijing CHN	ใช้กรรมกลุ่ม ตาม อุปกรณ์ข้อเท้าเทียม Model XM
643874800044	Tibial tray(C/L/M)Model XM #2,width 61mm	5111-01020	BEIJING CHUNLIZHENGDA MEDICAL INSTRUMENTS CO.,LTD (CHINA) No.10 Xinni West 2nd Road, South Region of Tongzhou Economic Development Zone, Tongzhou District, Beijing CHN	ใช้กรรมกลุ่ม ตาม อุปกรณ์ข้อเท้าเทียม Model XM
643874800045	Patella Dia. Model XM 32mm (thickness 10mm)	5113-10320	BEIJING CHUNLIZHENGDA MEDICAL INSTRUMENTS CO.,LTD (CHINA) No.10 Xinni West 2nd Road, South Region of Tongzhou Economic Development Zone, Tongzhou District, Beijing CHN	ใช้กรรมกลุ่ม ตาม อุปกรณ์ข้อเท้าเทียม Model XM
643874800046	Tibial tray(C/L/M)Model XM #3,width 65mm	5111-01030	BEIJING CHUNLIZHENGDA MEDICAL INSTRUMENTS CO.,LTD (CHINA) No.10 Xinni West 2nd Road, South Region of Tongzhou Economic Development Zone, Tongzhou District, Beijing CHN	ใช้กรรมกลุ่ม ตาม อุปกรณ์ข้อเท้าเทียม Model XM
643874800047	Patella Dia. Model XM 35mm (thickness 10mm)	5113-10350	BEIJING CHUNLIZHENGDA MEDICAL INSTRUMENTS CO.,LTD (CHINA) No.10 Xinni West 2nd Road, South Region of Tongzhou Economic Development Zone, Tongzhou District, Beijing CHN	ใช้กรรมกลุ่ม ตาม อุปกรณ์ข้อเท้าเทียม Model XM
643874800048	Tibial tray(C/L/M)Model XM #4,width 65mm	5111-01040	BEIJING CHUNLIZHENGDA MEDICAL INSTRUMENTS CO.,LTD (CHINA) No.10 Xinni West 2nd Road, South Region of Tongzhou Economic Development Zone, Tongzhou District, Beijing CHN	ใช้กรรมกลุ่ม ตาม อุปกรณ์ข้อเท้าเทียม Model XM
643874800049	Patella Dia. Model XM 26mm (thickness 12mm)	5113-12260	BEIJING CHUNLIZHENGDA MEDICAL INSTRUMENTS CO.,LTD (CHINA) No.10 Xinni West 2nd Road, South Region of Tongzhou Economic Development Zone, Tongzhou District, Beijing CHN	ใช้กรรมกลุ่ม ตาม อุปกรณ์ข้อเท้าเทียม Model XM
643874800050	Patella Dia. Model XM 29mm (thickness 12mm)	5113-12290	BEIJING CHUNLIZHENGDA MEDICAL INSTRUMENTS CO.,LTD (CHINA) No.10 Xinni West 2nd Road, South Region of Tongzhou Economic Development Zone, Tongzhou District, Beijing CHN	ใช้กรรมกลุ่ม ตาม อุปกรณ์ข้อเท้าเทียม Model XM
643874800051	Tibial tray(C/L/M)Model XM #5,width 71mm	5111-01050	BEIJING CHUNLIZHENGDA MEDICAL INSTRUMENTS CO.,LTD (CHINA) No.10 Xinni West 2nd Road, South Region of Tongzhou Economic Development Zone, Tongzhou District, Beijing CHN	ใช้กรรมกลุ่ม ตาม อุปกรณ์ข้อเท้าเทียม Model XM
643874800052	Insert(C/L/M) Model XM #2(13mm)width 42mm	5115-13011	BEIJING CHUNLIZHENGDA MEDICAL INSTRUMENTS CO.,LTD (CHINA) No.10 Xinni West 2nd Road, South Region of Tongzhou Economic Development Zone, Tongzhou District, Beijing CHN	ใช้กรรมกลุ่ม ตาม อุปกรณ์ข้อเท้าเทียม Model XM

๑.ลงชื่อ.....ประธานกรรมการ
 ๒.ลงชื่อ.....กรรมการ
 ๓.ลงชื่อ.....

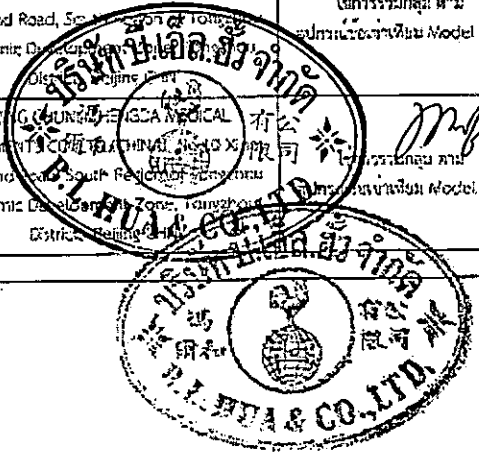

NEWCODE	ชื่อผลิตภัณฑ์	Identifier	บริษัทผู้ผลิต	อื่นๆ
	(Right),width 57mm		BEIJING CHUNLIZHENGDA MEDICAL INSTRUMENTS CO.,LTD (CHINA) No.10 Xinni West 2nd Road, South Region of Tongzhou Economic Development Zone, Tongzhou District, Beijing CHN	ใช้กรรมกลุ่ม ตาม อุปกรณ์ข้อข้างต้น Model XM
643874800054	Insert(CLJMP) Model XM #3/#6(13mm),width 66mm	5115-13031	BEIJING CHUNLIZHENGDA MEDICAL INSTRUMENTS CO.,LTD (CHINA) No.10 Xinni West 2nd Road, South Region of Tongzhou Economic Development Zone, Tongzhou District, Beijing CHN	ใช้กรรมกลุ่ม ตาม อุปกรณ์ข้อข้างต้น Model XM
643874800055	Femoral condyle (CLGVC)Model XM #6 (Left),width 67mm	5110-03061	BEIJING CHUNLIZHENGDA MEDICAL INSTRUMENTS CO.,LTD (CHINA) No.10 Xinni West 2nd Road, South Region of Tongzhou Economic Development Zone, Tongzhou District, Beijing CHN	ใช้กรรมกลุ่ม ตาม อุปกรณ์ข้อข้างต้น Model XM
643874800056	Femoral condyle (CLGVC)Model XM #6 (Right),width 67mm	5110-03062	BEIJING CHUNLIZHENGDA MEDICAL INSTRUMENTS CO.,LTD (CHINA) No.10 Xinni West 2nd Road, South Region of Tongzhou Economic Development Zone, Tongzhou District, Beijing CHN	ใช้กรรมกลุ่ม ตาม อุปกรณ์ข้อข้างต้น Model XM
643874800057	Femoral condyle (CLGVC)Model XM #7 (Left),width 72mm	5110-03071	BEIJING CHUNLIZHENGDA MEDICAL INSTRUMENTS CO.,LTD (CHINA) No.10 Xinni West 2nd Road, South Region of Tongzhou Economic Development Zone, Tongzhou District, Beijing CHN	ใช้กรรมกลุ่ม ตาม อุปกรณ์ข้อข้างต้น Model XM
643874800058	Tibial tray(CLJMC)Model XM #6,width 71mm	5111-01060	BEIJING CHUNLIZHENGDA MEDICAL INSTRUMENTS CO.,LTD (CHINA) No.10 Xinni West 2nd Road, South Region of Tongzhou Economic Development Zone, Tongzhou District, Beijing CHN	ใช้กรรมกลุ่ม ตาม อุปกรณ์ข้อข้างต้น Model XM
643874800059	Tibial tray(CLJMC)Model XM #7,width 70mm	5111-01070	BEIJING CHUNLIZHENGDA MEDICAL INSTRUMENTS CO.,LTD (CHINA) No.10 Xinni West 2nd Road, South Region of Tongzhou Economic Development Zone, Tongzhou District, Beijing CHN	ใช้กรรมกลุ่ม ตาม อุปกรณ์ข้อข้างต้น Model XM
643874800060	Tibial tray(CLJMC)Model XM #8,width 76mm	5111-01080	BEIJING CHUNLIZHENGDA MEDICAL INSTRUMENTS CO.,LTD (CHINA) No.10 Xinni West 2nd Road, South Region of Tongzhou Economic Development Zone, Tongzhou District, Beijing CHN	ใช้กรรมกลุ่ม ตาม อุปกรณ์ข้อข้างต้น Model XM
643874800061	Insert(CLJMP) Model XM #5/#6(13mm),width 72mm	5115-13051	BEIJING CHUNLIZHENGDA MEDICAL INSTRUMENTS CO.,LTD (CHINA) No.10 Xinni West 2nd Road, South Region of Tongzhou Economic Development Zone, Tongzhou District, Beijing CHN	ใช้กรรมกลุ่ม ตาม อุปกรณ์ข้อข้างต้น Model XM
643874800062	Femoral condyle (CLGVC)Model XM #7 (Right),width 72mm	5110-03072	BEIJING CHUNLIZHENGDA MEDICAL INSTRUMENTS CO.,LTD (CHINA) No.10 Xinni West 2nd Road, South Region of Tongzhou Economic Development Zone, Tongzhou District, Beijing CHN	ใช้กรรมกลุ่ม ตาม อุปกรณ์ข้อข้างต้น Model XM
643874800063	Insert(CLJMP) Model XM #7/#8(13mm),width 77mm	5115-13071	BEIJING CHUNLIZHENGDA MEDICAL INSTRUMENTS CO.,LTD (CHINA) No.10 Xinni West 2nd Road, South Region of Tongzhou Economic Development Zone, Tongzhou District, Beijing CHN	ใช้กรรมกลุ่ม ตาม อุปกรณ์ข้อข้างต้น Model XM

ขอแจ้งกรรมการพิจารณาผลการประกวดราคาต่อเลขาฯก่อน

๑.ลงชื่อ.....ประธานกรรมการ

๒.ลงชื่อ.....กรรมการ

๓.ลงชื่อ.....

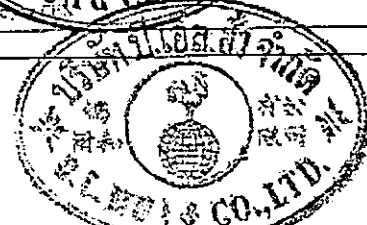

NEWCODE	ชื่อผลิตภัณฑ์	Identifier	บริษัทผู้ผลิต	อื่นๆ
	12mm		BEIJING CHUNLIZHENGDA MEDICAL INSTRUMENTS CO.,LTD (CHINA) No.10 Xinni West 2nd Road, South Region of Tongzhou Economic Development Zone, Tongzhou District, Beijing CHN	ใช้กรรณกลุ่ม ตาม อุปกรณ์ข้อเท้าเทียม Model XM
643874800065	Tibial tray(CLIMC)Model XM #10,width 81mm	5111-01100	BEIJING CHUNLIZHENGDA MEDICAL INSTRUMENTS CO.,LTD (CHINA) No.10 Xinni West 2nd Road, South Region of Tongzhou Economic Development Zone, Tongzhou District, Beijing CHN	ใช้กรรณกลุ่ม ตาม อุปกรณ์ข้อเท้าเทียม Model XM
643874800066	Insert(CLIMP) Model XM #3(9mm),width 61mm	5112-09021	BEIJING CHUNLIZHENGDA MEDICAL INSTRUMENTS CO.,LTD (CHINA) No.10 Xinni West 2nd Road, South Region of Tongzhou Economic Development Zone, Tongzhou District, Beijing CHN	ใช้กรรณกลุ่ม ตาม อุปกรณ์ข้อเท้าเทียม Model XM
643874800067	Insert(CLIMP) Model XM #10(13mm),width 82mm	5115-13091	BEIJING CHUNLIZHENGDA MEDICAL INSTRUMENTS CO.,LTD (CHINA) No.10 Xinni West 2nd Road, South Region of Tongzhou Economic Development Zone, Tongzhou District, Beijing CHN	ใช้กรรณกลุ่ม ตาม อุปกรณ์ข้อเท้าเทียม Model XM
643874800068	Femoral condyle (CLGMC)Model XM #2 (Left),width 72mm	5110-03031	BEIJING CHUNLIZHENGDA MEDICAL INSTRUMENTS CO.,LTD (CHINA) No.10 Xinni West 2nd Road, South Region of Tongzhou Economic Development Zone, Tongzhou District, Beijing CHN	ใช้กรรณกลุ่ม ตาม อุปกรณ์ข้อเท้าเทียม Model XM
643874800069	Insert(CLIMP) Model XM #2(15mm),width 82mm	5115-15011	BEIJING CHUNLIZHENGDA MEDICAL INSTRUMENTS CO.,LTD (CHINA) No.10 Xinni West 2nd Road, South Region of Tongzhou Economic Development Zone, Tongzhou District, Beijing CHN	ใช้กรรณกลุ่ม ตาม อุปกรณ์ข้อเท้าเทียม Model XM
643874800070	Patella Dlx. Model XM 35mm (thickness 12mm)	5113-12350	BEIJING CHUNLIZHENGDA MEDICAL INSTRUMENTS CO.,LTD (CHINA) No.10 Xinni West 2nd Road, South Region of Tongzhou Economic Development Zone, Tongzhou District, Beijing CHN	ใช้กรรณกลุ่ม ตาม อุปกรณ์ข้อเท้าเทียม Model XM
643874800071	Insert(CLIMP) Model XM #3/#9(9mm),width 65mm	5112-09041	BEIJING CHUNLIZHENGDA MEDICAL INSTRUMENTS CO.,LTD (CHINA) No.10 Xinni West 2nd Road, South Region of Tongzhou Economic Development Zone, Tongzhou District, Beijing CHN	ใช้กรรณกลุ่ม ตาม อุปกรณ์ข้อเท้าเทียม Model XM
643874800072	Insert(CLIMP) Model XM #5/#6(6mm),width 71mm	5112-09061	BEIJING CHUNLIZHENGDA MEDICAL INSTRUMENTS CO.,LTD (CHINA) No.10 Xinni West 2nd Road, South Region of Tongzhou Economic Development Zone, Tongzhou District, Beijing CHN	ใช้กรรณกลุ่ม ตาม อุปกรณ์ข้อเท้าเทียม Model XM
643874800073	Insert(CLIMP) Model XM #7/#8(8mm),width 76mm	5112-09081	BEIJING CHUNLIZHENGDA MEDICAL INSTRUMENTS CO.,LTD (CHINA) No.10 Xinni West 2nd Road, South Region of Tongzhou Economic Development Zone, Tongzhou District, Beijing CHN	ใช้กรรณกลุ่ม ตาม อุปกรณ์ข้อเท้าเทียม Model XM
643874800074	Insert(CLIMP) Model XM #10(9mm),width 81mm	5112-09101	BEIJING CHUNLIZHENGDA MEDICAL INSTRUMENTS CO.,LTD (CHINA) No.10 Xinni West 2nd Road, South Region of Tongzhou Economic Development Zone, Tongzhou District, Beijing CHN	ใช้กรรณกลุ่ม ตาม อุปกรณ์ข้อเท้าเทียม Model XM

การขึ้นทะเบียนการพิจารณาการขึ้นทะเบียนผลิตภัณฑ์เพื่อใช้ทางการแพทย์

๑. ลงชื่อ.....ประธานกรรมการ

๒. ลงชื่อ.....กรรมการ

๓. ลงชื่อ.....กรรมการ

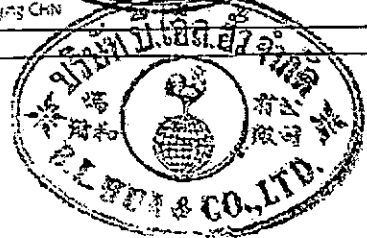
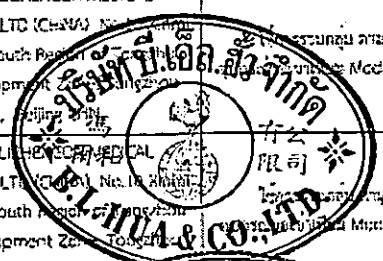

NEWCODE	ชื่อผลิตภัณฑ์	Identifier	บริษัทผู้ผลิต	อื่นๆ
	61mm		BEIJING CHUNLI-ZHENGDA MEDICAL INSTRUMENTS CO.,LTD (CHINA) No.10 Xinmi West 2nd Road, South Region of Tongzhou Economic Development Zone, Tongzhou District, Beijing CHN	ใช้กรรมกลุ่ม ตาม อุปกรณ์ทางการแพทย์ Model XM
6438748000076	Insert(CLAMP) Model XM #2/#4(11mm)/width 65mm	5112-11841	BEIJING CHUNLI-ZHENGDA MEDICAL INSTRUMENTS CO.,LTD (CHINA) No.10 Xinmi West 2nd Road, South Region of Tongzhou Economic Development Zone, Tongzhou District, Beijing CHN	ใช้กรรมกลุ่ม ตาม อุปกรณ์ทางการแพทย์ Model XM
6438748000077	Insert(CLAMP) Model XM #5/#5(11mm)/width 71mm	5112-11061	BEIJING CHUNLI-ZHENGDA MEDICAL INSTRUMENTS CO.,LTD (CHINA) No.10 Xinmi West 2nd Road, South Region of Tongzhou Economic Development Zone, Tongzhou District, Beijing CHN	ใช้กรรมกลุ่ม ตาม อุปกรณ์ทางการแพทย์ Model XM
6438748000078	Insert(CLAMP) Model XM #7/#8(11mm)/width 76mm	5112-11831	BEIJING CHUNLI-ZHENGDA MEDICAL INSTRUMENTS CO.,LTD (CHINA) No.10 Xinmi West 2nd Road, South Region of Tongzhou Economic Development Zone, Tongzhou District, Beijing CHN	ใช้กรรมกลุ่ม ตาม อุปกรณ์ทางการแพทย์ Model XM
6438748000079	Insert(CLAMP) Model XM #10/#11mm)/width 81mm	5112-11101	BEIJING CHUNLI-ZHENGDA MEDICAL INSTRUMENTS CO.,LTD (CHINA) No.10 Xinmi West 2nd Road, South Region of Tongzhou Economic Development Zone, Tongzhou District, Beijing CHN	ใช้กรรมกลุ่ม ตาม อุปกรณ์ทางการแพทย์ Model XM
6438748000080	Insert(CLAMP) Model XM #2(13mm)/width 61mm	5112-13021	BEIJING CHUNLI-ZHENGDA MEDICAL INSTRUMENTS CO.,LTD (CHINA) No.10 Xinmi West 2nd Road, South Region of Tongzhou Economic Development Zone, Tongzhou District, Beijing CHN	ใช้กรรมกลุ่ม ตาม อุปกรณ์ทางการแพทย์ Model XM
6438748000081	Insert(CLAMP) Model XM #3/#4(13mm)/width 65mm	5112-13041	BEIJING CHUNLI-ZHENGDA MEDICAL INSTRUMENTS CO.,LTD (CHINA) No.10 Xinmi West 2nd Road, South Region of Tongzhou Economic Development Zone, Tongzhou District, Beijing CHN	ใช้กรรมกลุ่ม ตาม อุปกรณ์ทางการแพทย์ Model XM
6438748000082	Insert(CLAMP) Model XM #5/#6(13mm)/width 71mm	5112-13061	BEIJING CHUNLI-ZHENGDA MEDICAL INSTRUMENTS CO.,LTD (CHINA) No.10 Xinmi West 2nd Road, South Region of Tongzhou Economic Development Zone, Tongzhou District, Beijing CHN	ใช้กรรมกลุ่ม ตาม อุปกรณ์ทางการแพทย์ Model XM
6438748000083	Insert(CLAMP) Model XM #7/#8(13mm)/width 76mm	5112-13081	BEIJING CHUNLI-ZHENGDA MEDICAL INSTRUMENTS CO.,LTD (CHINA) No.10 Xinmi West 2nd Road, South Region of Tongzhou Economic Development Zone, Tongzhou District, Beijing CHN	ใช้กรรมกลุ่ม ตาม อุปกรณ์ทางการแพทย์ Model XM
6438748000084	Insert(CLAMP) Model XM #10/#13mm)/width 81mm	5112-13101	BEIJING CHUNLI-ZHENGDA MEDICAL INSTRUMENTS CO.,LTD (CHINA) No.10 Xinmi West 2nd Road, South Region of Tongzhou Economic Development Zone, Tongzhou District, Beijing CHN	ใช้กรรมกลุ่ม ตาม อุปกรณ์ทางการแพทย์ Model XM
6438748000085	Insert(CLAMP) Model XM #2(15mm)/width 61mm	5112-15021	BEIJING CHUNLI-ZHENGDA MEDICAL INSTRUMENTS CO.,LTD (CHINA) No.10 Xinmi West 2nd Road, South Region of Tongzhou Economic Development Zone, Tongzhou District, Beijing CHN	ใช้กรรมกลุ่ม ตาม อุปกรณ์ทางการแพทย์ Model XM

คณะกรรมการพิจารณาผลการประกวดราคาอิเล็กทรอนิกส์

๑. ลงชื่อ..... ประธานกรรมการ

๒. ลงชื่อ..... กรรมการ

๓. ลงชื่อ.....

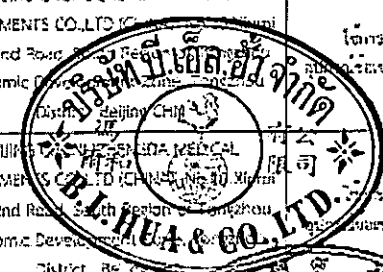

NEWCODE	ชื่อผลิตภัณฑ์	Identifier	บริษัทผู้ผลิต	อื่นๆ
	65mm		BEIJING CHUNLIZHENGDA MEDICAL INSTRUMENTS CO.,LTD (CHINA) No.10 Xinni West 2nd Road, South Region of Tongzhou Economic Development Zone, Tongzhou District, Beijing CHN	ใช้การรวมกลุ่ม ตาม อุปกรณ์ข้อเท้าเทียม Model XM
643874800087	Insert(CLIMP) Model XM #5/#6(15mm)/width 11mm	5112-15081	BEIJING CHUNLIZHENGDA MEDICAL INSTRUMENTS CO.,LTD (CHINA) No.10 Xinni West 2nd Road, South Region of Tongzhou Economic Development Zone, Tongzhou District, Beijing CHN	ใช้การรวมกลุ่ม ตาม อุปกรณ์ข้อเท้าเทียม Model XM
643874800088	Insert(CLIMP) Model XM #7/#8(15mm)/width 76mm	5112-15081	BEIJING CHUNLIZHENGDA MEDICAL INSTRUMENTS CO.,LTD (CHINA) No.10 Xinni West 2nd Road, South Region of Tongzhou Economic Development Zone, Tongzhou District, Beijing CHN	ใช้การรวมกลุ่ม ตาม อุปกรณ์ข้อเท้าเทียม Model XM
643874800089	Insert(CLIMP) Model XM #10(15mm)/width 81mm	5112-15101	BEIJING CHUNLIZHENGDA MEDICAL INSTRUMENTS CO.,LTD (CHINA) No.10 Xinni West 2nd Road, South Region of Tongzhou Economic Development Zone, Tongzhou District, Beijing CHN	ใช้การรวมกลุ่ม ตาม อุปกรณ์ข้อเท้าเทียม Model XM
643874800090	Insert(CLIMP) Model XM #2(17mm)/width 81mm	5112-17021	BEIJING CHUNLIZHENGDA MEDICAL INSTRUMENTS CO.,LTD (CHINA) No.10 Xinni West 2nd Road, South Region of Tongzhou Economic Development Zone, Tongzhou District, Beijing CHN	ใช้การรวมกลุ่ม ตาม อุปกรณ์ข้อเท้าเทียม Model XM
643874800091	Insert(CLIMP) Model XM #3/#4(15mm)/width 66mm	5115-15031	BEIJING CHUNLIZHENGDA MEDICAL INSTRUMENTS CO.,LTD (CHINA) No.10 Xinni West 2nd Road, South Region of Tongzhou Economic Development Zone, Tongzhou District, Beijing CHN	ใช้การรวมกลุ่ม ตาม อุปกรณ์ข้อเท้าเทียม Model XM
643874800092	Insert(CLIMP) Model XM #5/#6(15mm)/width 72mm	5115-15051	BEIJING CHUNLIZHENGDA MEDICAL INSTRUMENTS CO.,LTD (CHINA) No.10 Xinni West 2nd Road, South Region of Tongzhou Economic Development Zone, Tongzhou District, Beijing CHN	ใช้การรวมกลุ่ม ตาม อุปกรณ์ข้อเท้าเทียม Model XM
643874800093	Insert(CLIMP) Model XM #7/#8(15mm)/width 77mm	5115-15071	BEIJING CHUNLIZHENGDA MEDICAL INSTRUMENTS CO.,LTD (CHINA) No.10 Xinni West 2nd Road, South Region of Tongzhou Economic Development Zone, Tongzhou District, Beijing CHN	ใช้การรวมกลุ่ม ตาม อุปกรณ์ข้อเท้าเทียม Model XM
643874800094	Femoral condyle (CL5WC) Model XM #8 (Right)/width 72mm	5110-03082	BEIJING CHUNLIZHENGDA MEDICAL INSTRUMENTS CO.,LTD (CHINA) No.10 Xinni West 2nd Road, South Region of Tongzhou Economic Development Zone, Tongzhou District, Beijing CHN	ใช้การรวมกลุ่ม ตาม อุปกรณ์ข้อเท้าเทียม Model XM
643874800095	Insert(CLIMP) Model XM #1(15mm)/width 32mm	5115-15391	BEIJING CHUNLIZHENGDA MEDICAL INSTRUMENTS CO.,LTD (CHINA) No.10 Xinni West 2nd Road, South Region of Tongzhou Economic Development Zone, Tongzhou District, Beijing CHN	ใช้การรวมกลุ่ม ตาม อุปกรณ์ข้อเท้าเทียม Model XM
643874800096	Femoral condyle (CL6MC) Model XM #10 (Left)/width 77mm	5110-03101	BEIJING CHUNLIZHENGDA MEDICAL INSTRUMENTS CO.,LTD (CHINA) No.10 Xinni West 2nd Road, South Region of Tongzhou Economic Development Zone, Tongzhou District, Beijing CHN	ใช้การรวมกลุ่ม ตาม อุปกรณ์ข้อเท้าเทียม Model XM

คณะกรรมการพิจารณาผลการประกวดราคาอเล็กทรอนิกส์

๑.ลงชื่อ.....ประธานกรรมการ
 ๒.ลงชื่อ.....กรรมการ
 ๓.ลงชื่อ.....

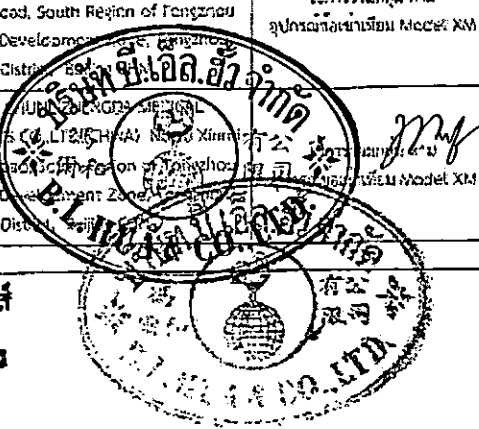

NEWCODE	ชื่อผลิตภัณฑ์	Identifier	บริษัทผู้ผลิต	อื่นๆ
	62mm		BEIJING CHUNLIZHENGDA MEDICAL INSTRUMENTS CO.,LTD (CHINA) No.10 Xinmi West 2nd Road, South Region of Tongzhou Economic Development Zone, Tongzhou District, Beijing CHN	ใช้การรวมกลุ่ม ตาม อุปกรณ์ข้อเข่าเทียม Model XM
643874800099	Femoral condyle (CLGMC) Model XM #10 (Right), width 77mm	5110-03102	BEIJING CHUNLIZHENGDA MEDICAL INSTRUMENTS CO.,LTD (CHINA) No.10 Xinmi West 2nd Road, South Region of Tongzhou Economic Development Zone, Tongzhou District, Beijing CHN	ใช้การรวมกลุ่ม ตาม อุปกรณ์ข้อเข่าเทียม Model XM
643874800099	Insert (CLIMP) Model XM #5/#4(17mm), width 65mm	5115-17031	BEIJING CHUNLIZHENGDA MEDICAL INSTRUMENTS CO.,LTD (CHINA) No.10 Xinmi West 2nd Road, South Region of Tongzhou Economic Development Zone, Tongzhou District, Beijing CHN	ใช้การรวมกลุ่ม ตาม อุปกรณ์ข้อเข่าเทียม Model XM
643874800100	Insert (CLIMP) Model XM #5/#6(17mm), width 72mm	5115-17051	BEIJING CHUNLIZHENGDA MEDICAL INSTRUMENTS CO.,LTD (CHINA) No.10 Xinmi West 2nd Road, South Region of Tongzhou Economic Development Zone, Tongzhou District, Beijing CHN	ใช้การรวมกลุ่ม ตาม อุปกรณ์ข้อเข่าเทียม Model XM
643874800101	Femoral condyle (CLGMC) Model XM #2 (Left), width 56mm	5114-03011	BEIJING CHUNLIZHENGDA MEDICAL INSTRUMENTS CO.,LTD (CHINA) No.10 Xinmi West 2nd Road, South Region of Tongzhou Economic Development Zone, Tongzhou District, Beijing CHN	ใช้การรวมกลุ่ม ตาม อุปกรณ์ข้อเข่าเทียม Model XM
643874800102	Insert (CLIMP) Model XM #7/#8(17mm), width 77mm	5115-17071	BEIJING CHUNLIZHENGDA MEDICAL INSTRUMENTS CO.,LTD (CHINA) No.10 Xinmi West 2nd Road, South Region of Tongzhou Economic Development Zone, Tongzhou District, Beijing CHN	ใช้การรวมกลุ่ม ตาม อุปกรณ์ข้อเข่าเทียม Model XM
643874800103	Insert (CLIMP) Model XM #10(17mm), width 82mm	5115-17091	BEIJING CHUNLIZHENGDA MEDICAL INSTRUMENTS CO.,LTD (CHINA) No.10 Xinmi West 2nd Road, South Region of Tongzhou Economic Development Zone, Tongzhou District, Beijing CHN	ใช้การรวมกลุ่ม ตาม อุปกรณ์ข้อเข่าเทียม Model XM
643874800104	Femoral condyle (CLGMC) Model XM #2 (Right), width 56mm	5114-03012	BEIJING CHUNLIZHENGDA MEDICAL INSTRUMENTS CO.,LTD (CHINA) No.10 Xinmi West 2nd Road, South Region of Tongzhou Economic Development Zone, Tongzhou District, Beijing CHN	ใช้การรวมกลุ่ม ตาม อุปกรณ์ข้อเข่าเทียม Model XM
643874800105	Insert (CLIMP) Model XM #2(15mm), width 62mm	5115-17011	BEIJING CHUNLIZHENGDA MEDICAL INSTRUMENTS CO.,LTD (CHINA) No.10 Xinmi West 2nd Road, South Region of Tongzhou Economic Development Zone, Tongzhou District, Beijing CHN	ใช้การรวมกลุ่ม ตาม อุปกรณ์ข้อเข่าเทียม Model XM
643874800106	Femoral condyle (CLGMC) Model XM #3 (Left), width 61mm	5114-03021	BEIJING CHUNLIZHENGDA MEDICAL INSTRUMENTS CO.,LTD (CHINA) No.10 Xinmi West 2nd Road, South Region of Tongzhou Economic Development Zone, Tongzhou District, Beijing CHN	ใช้การรวมกลุ่ม ตาม อุปกรณ์ข้อเข่าเทียม Model XM
643874800107	Femoral condyle (CLGMC) Model XM #3 (Right), width 61mm	5114-03022	BEIJING CHUNLIZHENGDA MEDICAL INSTRUMENTS CO.,LTD (CHINA) No.10 Xinmi West 2nd Road, South Region of Tongzhou Economic Development Zone, Tongzhou District, Beijing CHN	ใช้การรวมกลุ่ม ตาม อุปกรณ์ข้อเข่าเทียม Model XM

คณะกรรมการพิจารณาผลการประกวดราคาต่อเลขทรวงอนิกส์

๑. ลงชื่อ..... ประธานกรรมการ

๒. ลงชื่อ..... กรรมการ

๓. ลงชื่อ.....

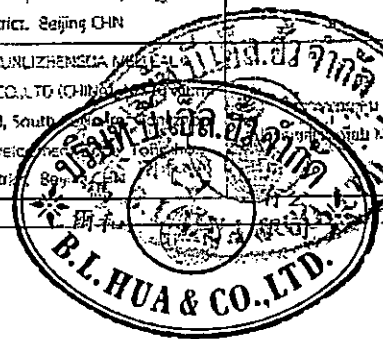

Handwritten signature

NEWCODE	ชื่อผลิตภัณฑ์	identifier	บริษัทผู้ผลิต	อื่นๆ
	(Left)width 63mm		BEIJING CHUNLI-ZHENGDA MEDICAL INSTRUMENTS CO.,LTD (CHINA) No.10 Xinni West 2nd Road, South Region of Tongzhou Economic Development Zone, Tongzhou District, Beijing CHN	ใช้การรวมกลุ่ม ตาม อุปกรณ์ข้อเท้าเทียม Model XM
6438748000109	Femoral condyle (CLG/C) Model XM #1 (Right)width 63mm	5114-03032	BEIJING CHUNLI-ZHENGDA MEDICAL INSTRUMENTS CO.,LTD (CHINA) No.10 Xinni West 2nd Road, South Region of Tongzhou Economic Development Zone, Tongzhou District, Beijing CHN	ใช้การรวมกลุ่ม ตาม อุปกรณ์ข้อเท้าเทียม Model XM
6438748000110	Femoral condyle (CLG/C) Model XM #5 (Left)width 63mm	5114-03041	BEIJING CHUNLI-ZHENGDA MEDICAL INSTRUMENTS CO.,LTD (CHINA) No.10 Xinni West 2nd Road, South Region of Tongzhou Economic Development Zone, Tongzhou District, Beijing CHN	ใช้การรวมกลุ่ม ตาม อุปกรณ์ข้อเท้าเทียม Model XM
6438748000111	Insert (CLMP) Model XM #7/#8 (19mm)width 76mm	5112-19081	BEIJING CHUNLI-ZHENGDA MEDICAL INSTRUMENTS CO.,LTD (CHINA) No.10 Xinni West 2nd Road, South Region of Tongzhou Economic Development Zone, Tongzhou District, Beijing CHN	ใช้การรวมกลุ่ม ตาม อุปกรณ์ข้อเท้าเทียม Model XM
6438748000112	Insert (CLMP) Model XM #3/#4 (17mm)width 65mm	5112-17041	BEIJING CHUNLI-ZHENGDA MEDICAL INSTRUMENTS CO.,LTD (CHINA) No.10 Xinni West 2nd Road, South Region of Tongzhou Economic Development Zone, Tongzhou District, Beijing CHN	ใช้การรวมกลุ่ม ตาม อุปกรณ์ข้อเท้าเทียม Model XM

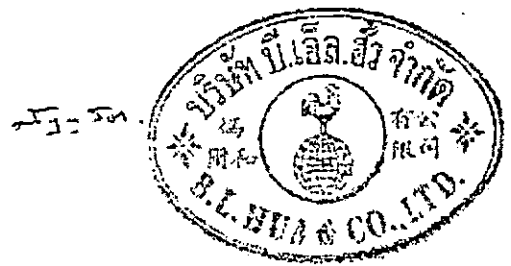

คณะกรรมการพิจารณาผลการประกวดผลิตภัณฑ์
 ๑.ลงชื่อ.....
 ๒.ลงชื่อ.....
 ๓.ลงชื่อ.....



Handwritten signature

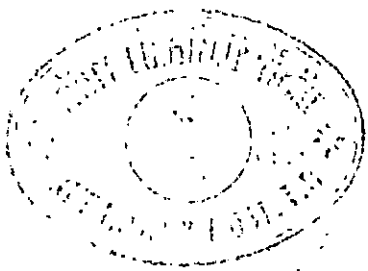

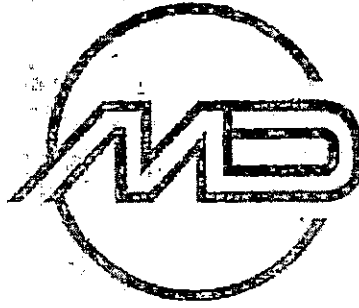

ข้อ 4/ข้อ 4.2

REGISTRATION NO. 04720Q10000066

CERTIFICATE OF QUALITY MANAGEMENT SYSTEM FOR MEDICAL DEVICES

This is to certify that the quality management system of **Beijing Chunlizhengda Medical Instruments Co., Ltd.**

Registered Address: No.10 Xiami West 2nd Road, South Region of Tongzhou Economic Development Zone, Tongzhou District, Beijing, 101112, China
Manufacturing Address: Address 1: No.13, Xinyu 3rd Street, Southern District, Tongzhou Economic Development Zone, Tongzhou District, Beijing; 101112, China
Address 2: No.10 Xinmi West 2nd Road, South Region of Tongzhou Economic Development Zone, Tongzhou District, Beijing, 101112, China

Has been assessed and conformed to the following standard(s)
YY/T 0287-2017 idt ISO 13485:2016.

The certificate is valid for the following scope:

Address 1: No.13, Xinyu 3rd Street, Southern District, Tongzhou Economic Development Zone, Tongzhou District, Beijing; 101112, China Design, Development, Production and Sales of CF posterior spinal internal fixator, elbow joint prosthesis, shoulder joint prosthesis, hip joint prosthesis, posterior cervical fixation system, CS anterior spinal internal fixation system, anterior cervical fixation system, knee joint prosthesis, cement sleeve assembly, interlocking intramedullary fixation system (only for export), metal bone needle (only for export), metal bone plate (only for export), metal bone screw (only for export).

Address 2: No.10 Xinmi West 2nd Road, South Region of Tongzhou Economic Development Zone, Tongzhou District, Beijing, 101112, China Design, Development, Production and Sales of CF posterior spinal internal fixator, elbow joint prosthesis, shoulder joint prosthesis, hip joint prosthesis, posterior cervical fixation system, CS anterior spinal internal fixation system, anterior cervical fixation system, knee joint prosthesis, cement sleeve assembly, interlocking intramedullary fixation system (only for export), metal bone needle (only for export), metal bone plate (only for export), metal bone screw (only for export), Non-absorbable belt anchor, metal cable fixing system.

Date of issue: February 24, 2020

Date of expiry: February 23, 2023

General Manager:

BEIJING HUA GUANG CERTIFICATION OF MEDICAL DEVICES CO., LTD.

คณะกรรมการพิจารณาผลการตรวจราคาอเล็กทรอนิกส์

๑.ลงชื่อ.....ประธานกรรมการ

๒.ลงชื่อ.....กรรมการ

๓.ลงชื่อ.....กรรมการ



Note: This certificate will not be valid until the organization has been approved in the annual audits. The certificate information are available on the website of the certification and accreditation administration of the People's Republic of China (www.cncal.gov.cn) or the website of CMAA (www.cmaa.com.cn). Address: 5th floor of Zhong Huan building, No.1185, An Ding Men West Street, Dongcheng district, Beijing, 100011, P.R. China. Telephone: 010-62351993



204/2012

CERTIFICATE

Full Quality Assurance System

Medical Devices Directive 93/42/EEC Annex II (Excluding Section 4)

M.2020.106.13652-1 Design Examination Certificate Was Prepared for Class III Products Defined in This Certificate.

Company Name : Beijing Chunlizhengda Medical Instruments Co., Ltd.

Company Address : No. 10 Xinmi Xi Er Road, Southern District of Tongzhou Economic Development Zone, Tongzhou District, Beijing, China

Related Directives and Annex : 93/42/EEC Medical Devices Directive - Annex II (Excluding Section 4)

Product : Sterile Hip Prosthesis System - Class III
Sterile Knee Prosthesis System - Class III

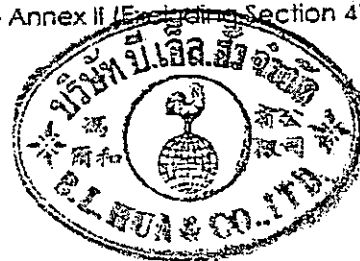

GMDN : 34204, 33181, 33715, 61786, 32831, 32832, 34199, 46585, 48066

Product Types are attached.

Certificate Number : M.2020.106.13652

Report Number : MD.4055.IB

Initial Assessment Date : 24.12.2019

Registration Date : 23.06.2020

Revision Date /No : -

Expiry Date : 27.05.2024

Handwritten signature

UDEM International Certification
Auditing Training Centre Industry
and Trade Inc. Co.

UDEM hereby declares that the requirements of Annex II, excluding section 4 of the 93/42/EEC Directive have been met for the listed products. The above named manufacturer has established and applied a quality assurance system, which is subject to periodic surveillance audits, defined by Annex II, section 5 of the forementioned directive. According to Annex II, section 4 an EC design-examination certificate is issued for placing the Class III devices on the market. UDEM's responsibility for Class III devices covered by the EC certificate is limited to manufacturing issues related to safeguarding and maintaining sterile conditions of the device is sterile and manufacturing issues related to product's conformity with metrological requirements, if it has measurement function. This certificate remains as the property of UDEM International Certification Auditing Training Centre Industry and Trade Inc. Co. to whom it must be returned upon request. The above named company and UDEM must keep a copy of this certificate for 5 years from the registration of the certificate. Usage of the CE mark is under the responsibility of the manufacturer with the completion of EC Declaration of Conformity. The above mentioned company must notify all changes related with the approved product to UDEM. If UDEM will not be notified on the date of this certificate in question, the mentioned company should stop placing the product on the market. The validity of the certificate can be checked through www.udem.com.tr



Address: Mülhüken Mahallesi 2073 Sokak (Eski 93 Sokak) No:10 Çankaya - Ankara

Phone: +90 0312 443 03 90, Fax: +90 0312 443 03 76

E-mail: info@udemtd.com.tr www.udem.com.tr



๓.लग्गखो

กรมการค้าปลีก
กระทรวงพาณิชย์
ประเทศไทย
เลขที่ ๒๒๒
ถนนวิภาวดีรังสิต
จ.นนทบุรี

TEST CERTIFICATE

Orthoplastics PUR - 1050 Medical Grade UHMWPE

CERTIFICATE ACCORDING TO ISO 5834-2 2011 and ASTM F648-14

No. 4/104-2

Batch No **50427M** ISO Type **2** Powder Lot No **00063248** Polymer Grade **GUR 1050**
 This Material Has Been Processed By **Compression Moulding Press 2** Country of Origin **UK**

Customer **北京春立正达医疗器械有限公司** Order Number **OS000044** Orthoplastics Ref **021885/55**
 Address **北京市通州区海县镇** Size **1000 x 500 x 45mm**
金三角开发区商务路 17 号 Part Number **SH1054SWS4/CLS**
邮编 101112 Number off Rod/Slab ref. #'s
6 off.
 Beijing Chunlizhengda Medical Instruments Co., Ltd.
 No. 17, Xinni Road, Jinsanjiao Development Zone
 Huoxian Town, Tongzhou District, Beijing

STATEMENT ACCORDING TO ASTM F648 - NO STABILIZERS OR PROCESSING AIDS WERE ADDED TO THE VIRGIN POLYMER DURING MANUFACTURE OF THE FABRICATED FORMS.

MATERIAL SUPPLIED AGAINST THIS CERTIFICATE HAS BEEN ANNEALED IN ACCORDANCE WITH ORTHOPLASTICS QUALITY PROCEDURES SECTION WHDMU-002. NO NON-FUSED FLAKES (LIGHT PATCHES) OR PARTICLES >300 µm WERE FOUND ON TEST.
 Certificate Number **021885/55-50427M-13** Date of Test **04.08.2014**

Property	Standard (Test method)	Units	Requirements	Test Result
Density	ISO 5834-2 2011 / ASTM F648-14 (1183-2)**	kg/m³	977/94±	933
Ash*	ISO 3451-1 2005	mg/kg	≤ 125	40
Particle Count <300 µm	ISO 5834-2 2011 / ASTM F648-14	Number	≤ 10	0
Light Patch <300 µm	ISO 5834-2 2011 / ASTM F648-14	Number	≤ 10	0
Morphology Index	ISO 5834-5 2005 / ASTM F648-14	Number	N/A	0
ISO 5834-2 2011 results ISO				
Charpy Impact Strength	ISO 5834-2 2011 (11542-2)	kJ/m²	≥ 90	90
Tensile Stress at Yield	ISO 5834-2 2011 (527-1)	MPa	≥ 19	22.5
Ultimate Tensile Strength	ISO 5834-2 2011 (527-1)	MPa	≥ 27	49
Elongation at Break	ISO 5834-2 2011 (527-1)	%	≥ 300	386
ASTM F648-14 results ASTM				
Mod Impact Strength	F648-14 (D286)**	kJ/m²	≥ 73	94
Tensile Stress at Yield	F648-14 (D638-10)	MPa	≥ 18	22.1
Ultimate Tensile Strength	F648-14 (D928-10)	MPa	≥ 27	49
Elongation at Break	F648-14 (D638-10)	%	≥ 300	386

* Test carried out by external subcontractor not covered by Orthoplastics' accreditations
 ** Density test method ISO 1183-2 supersedes 1183-1
 *** (D286) is the principle method through Orthoplastics UKAS per the modified reference stated in F648-14 annex
 > NOT UKAS ACCREDITED

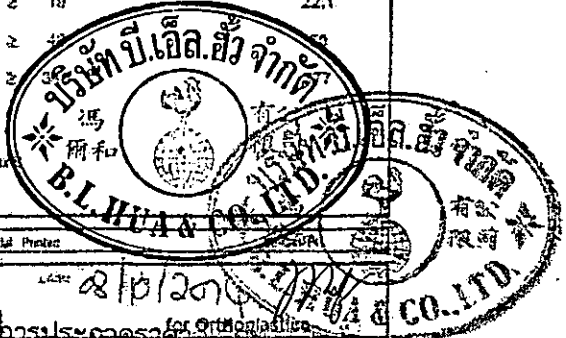

This certificate does not affect the obligation to perform an ongoing goods inspection. This certificate relates to semi-finished material. Printed

Signed *[Signature]* LAM DAY - INSPECTOR
 ๘/๒/๒๓

๑. ลงชื่อ..... ประธานกรรมการ
 ๒. ลงชื่อ..... กรรมการ
 Orthoplastics Ltd., Unit A, Beech Industrial Estate, Bacup, Lancashire, OL3 9EL, England.
 ๓. ลงชื่อ..... กรรมการ



Ticona GmbH
 Werk Oberhausen
 Königstrasse / Tor 5
 D-46147 OBERHAUSEN

ORTHOPLASTICS LTD
 BEECH INDUSTRIAL ESTATE
 BACUP
 Lancashire
 OL13 9EL
 UNITED KINGDOM

Inspection Certificate EN 10204-3.1

GUR 1050 O Bag (R1)

Customer No.:	1071887	Cert Issue Date:	28 Aug 2014
Material No.:	20004981	Qty Shipped:	6,000.000 KG
Customer Material:	XV101050S4	Order Item Date:	1491920 10 / 11 Aug 2014
Produced at:	Oberhausen	Delivery Item Date:	83270999 10 / 28 Aug 2014
Tested at:	Oberhausen	Customer PO No.:	20752

Batch 0000682548

On the batch, of which the consignment is a part, the following values were determined.

Characteristic	(Method)	Unit	Value
Elongation Stress F150/10	(ISO 11542-2)	MPa	0.53
VN r-C=0,0002 g/ml	(DIN ISO 1629-3)	ml/g	4120
Bulk density	(ISO 60)	g/cm ³	0.44
Density	(ISO 1183)	g/cm ³	0.928
Notched Impact Strength	(ISO 11542-2)	kJ/m ²	160
Ash Content	(ISO 3451)	ppm(m)	33
Titanium	(ICP)	ppm(m)	10
Aluminum	(ICP)	ppm(m)	3
Calcium	(ICP / AA)	ppm(m)	0
Chlorine	(XRF)	ppm(m)	10
Particle Size > 800µ	(Laser Diffraction)	%(m)	0.0
Particle Size > 250µ	(Laser Diffraction)	%(m)	9.0
Particle Size < 63µ	(Laser Diffraction)	%(m)	6.0
Particle Size (D50)	(Laser Diffraction)	µm	148
Contamination Mean Value	(DIN ISO 5834-1)		0.2
Contamination Single Value	(DIN ISO 5834-1)		1

The properties of our delivered GUR 1050 O fulfil the requirements for Type 1 of ISO 5834 Part 1 and

QA DEPARTMENT
 ORTHOPLASTICS LTD
 ISSUE DATE: 19-14
CHECKED AND APPROVED

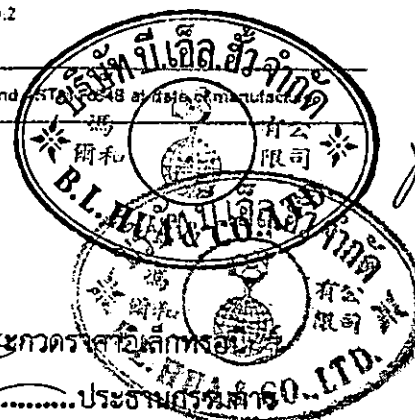

๒. ลงชื่อ.....กรรมการ
 ๓. ลงชื่อ.....กรรมการ



Accredited to
ISO/IEC 17025:2005

TEST CERTIFICATE



ORTHOPLASTICS
Science making a material difference

Orthoplastics PUR - 1050 Medical Grade UHMWPE

CERTIFICATE ACCORDING TO ISO 5834-2 2011 and ASTM F648-10a

Batch No **41109M** ISO Type **2** Powder Lot No **0000582573** Polymer Grade **GUR 1050**
This Material Has Been Processed By **Compression Moulding Press** Country of Origin - **UK**

Customer **Ensigner China Co Ltd** Order Number **000000716** Orthoplastics Ref **012806/49**
Address **1F, Building A3** Size **1000 x 500 x 55mm**
No. 1528 Gumei Road Part Number **SH10555WS/CUS**
Shanghai Number off Rod/Slab ref. #s
China **3 off**

200233

STATEMENT ACCORDING TO ASTM F648: NO STABILIZERS OR PROCESSING AIDS WERE ADDED TO THE VIRGIN POLYMER DURING MANUFACTURE OF THE FABRICATED FORMS.

MATERIAL SUPPLIED AGAINST THIS CERTIFICATE HAS BEEN ANNEALED IN ACCORDANCE WITH ORTHOPLASTICS QUALITY PROCEDURES SECTION W/OMI 002. NO NON-FUSED FLAKES (LIGHT PATCHES) OR PARTICLES > 300 µm WERE FOUND ON TEST.

Certificate Number **012806/49-41109M-13** Date of Test **21/1/13**

Property	Standard ISO / ASTM	Units	Requirements	Test Result
Density	5834-2 2011 / F648-10a	kg/m ³	927/944	933
Ash*	3451-1 2008	mg/kg	≤ 150	38
Particle Count <300 µm	5834-2 2011 / F648-10a	Number	≤ 10	0
Light Patch <300 µm	5834-2 2011 / F648-10a	Number	≤ 10	0
Morphology Index	5834-2 2005 / F648-10a	Number	N/A	0
ISO 5834-2 2006 results				
Charpy Impact Strength	5834-2 2011	kJ/m ²	≥ 90	90
Tensile Stress at Yield	5834-2 2011	MPa	≥ 19	21
Ultimate Tensile Strength	5834-2 2011	MPa	≥ 27	56
Elongation at Break	5834-2 2011	%	≥ 300	390
ASTM F648-10a results				
Izod Impact Strength	F648-10a	kJ/m ²	≥ 73	92
Tensile Stress at Yield	F648-10a	MPa	≥ 19	21
Ultimate Tensile Strength	F648-10a	MPa	≥ 40	55
Elongation at Break	F648-10a	%		

* Test carried out by external subcontractor not covered by Orthoplastics' accreditations

This certificate does not affect the obligation to perform an incoming goods inspection. This certificate relates to semi-finished product.

Signed

LIAM DAY - INSPECTOR

ชื่อ.....

ประธานกรรมการ

Orthoplastics Ltd, Unit A, Beach Industrial Estate, Bacom, Ipswich, CL13 9EL, England.
Telephone: +44 (0)1705 874171, Fax: +44 (0)1706 879826

ชื่อ.....

กรรมการ



Ensinger

To:	CHUNLIZHENGDA	From:	ENSINGER (China) Co., Ltd 1F, Building A3, No. 1528 Gumei Road Shanghai 200233
Attn.:	SHU TONG YUE	Name:	Christoph Lutz
Fax No.:	010-80561690	Department:	Technical Support Asia
Date:	2013-10-10	Phone:	+ 86 (0)21-52285111-1047
No. of pages:		Mobile:	+ 86-15201813978
		Fax:	+ 86 (0)21-52285222
		E-Mail:	c.lutz@de.ensinger-online.com

Certificate of Conformity according to EN 10204-2.1

Customer number	: CHUNLIZHENGDA
Customer order number	:
Date of order	: 2013-08-08
Our order number	: 0000006323
Invoice number	:
Date of invoice	:
Material	: Orthoplastics PUR – 1050 Medical Grade UHMWPE
Dimension	: 55mm x 500mm x 1000mm
Quantity of delivery	: 3 pieces
Weight (kg/pcs)	: 26.48
Total weight (kg)	: 79.44
Orthoplastics Order No.	:
Orthoplastics Ref	: 018906/49
Orthoplastics Invoice No.	: 29159
Batch no.	: 41109M
Powder Lot-no. (raw material)	: 0000582573

We hereby confirm that for the delivery of the above mentioned order, material GUR 1050 (UHMW-PE) of

Orthoplastics Ltd.,
Beech Industrial Estate,
Bacup,
Lancashire
OL13 9EL, UK

is used.

Please find the Test certificate according to ISO5834/2 for the semi-finished product and the test certificate for the material attached

We confirm that the delivery is conform to the agreement taken during the order

ENSINGER GmbH
i.A. Christoph Lutz
Technical Support Asia

คณะกรรมการพิจารณาผลการประกวดราคาอิเล็กทรอนิกส์

๑.ลงชื่อ.....ประธานกรรมการ

๒.ลงชื่อ.....กรรมการ

๓.ลงชื่อ.....กรรมการ



23/10/13

close date: D 13 M 01 Y 2023 QC 02

Beijing Chunlizhengda
CHUNLI Medical Instruments
Co., Ltd

Product Name: Femoral condyle (CLGMC)
Model: XM
Raw Material: CoCrMo
Key Size: Femoral condyle (CLGMC)
Size: #6 (Left), width 67 mm
Quantity: 1

LOT 23A58
Sterilization: 2023-01
2023-01-13
2027-12



REF 5110-03061

Beijing Chunli Zhengda Medical Instruments Co., Ltd
No.13 Xinyu third street, South of Tongzhou Development
Zone, Tongzhou District, Beijing, China

6 938250 906879

close date: D 26 M 03 Y 2021 QC 02

Beijing Chunlizhengda
CHUNLI Medical Instruments
Co., Ltd

Product Name: Tibial Tray (CLJMC)

LOT 21C57
Sterilization: 2021-03
2021-03-28
2026-02



Beijing Chunli Zhengda Medical Instruments Co., Ltd
No.13 Xinyu third street, South of Tongzhou Development
Zone, Tongzhou District, Beijing, China

6 938250 911026

close date: D 07 M 10 Y 2021 QC 02

Beijing Chunlizhengda
CHUNLI Medical Instruments
Co., Ltd

Product Name: Insert (CLJMP)
Model: XM
Raw Material: UHMWPE
Key Size: #5/#6 (9mm), width 71 mm
Quantity: 1

LOT 21J81
Sterilization: 2021-10
2021-10-21
2026-09



REF 5112-09061

Beijing Chunli Zhengda Medical Instruments Co., Ltd
No.13 Xinyu third street, South of Tongzhou Development
Zone, Tongzhou District, Beijing, China

6 938250 907005

Beijing Chunlizhengda
CHUNLI Medical Instruments
Co., Ltd

Product Name: Patella Dia
Model: XM
Raw Material: UHMWPE
Dia 29mm (thickness 8mm)
Quantity: 1

LOT 21A02
Sterilization: 2021-01
2021-01-22
2025-12

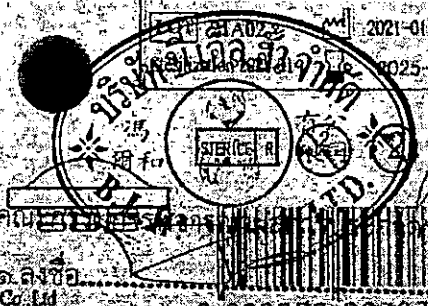

REF 5113-08290

Beijing Chunli Zhengda Medical Instruments Co., Ltd
No.13 Xinyu third street, South of Tongzhou Development
Zone, Tongzhou District, Beijing, China

6 938250 907071

10 Xinyu West Second Road, South of Tongzhou Development
Zone, Tongzhou District, Beijing, China

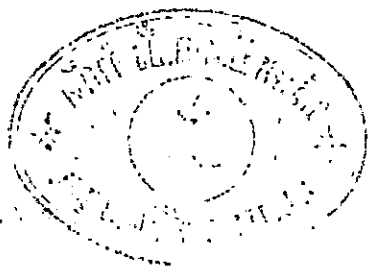



ธนาคารไทยพาณิชย์
SIAM COMMERCIAL BANK

0012 สาขาหน้า 300999

00025 (SIAM) HUAHUA, 1

ชื่อ บริษัท บี.แอล.ฮิว จำกัด

NAME

ที่อยู่ 2 ซอย สิทธิเกษม ถ.สมเด็จพระยา สมเด็จพระยา คลองสาน

ADDRESS กรุงเทพมหานคร 10600

ใบแจ้งรายการบัญชีเดินสะพัด

STATEMENT OF CURRENT ACCOUNT

เลขที่บัญชี 012-300999-1

ACCOUNT NO. O/D

วันที่ 31/01/08

DATE

รับรองสำเนาถูกต้อง

เพื่อมอบอำนาจดำเนินการยื่นทำสัญญาซื้อขาย สัญญาจะซื้อจะขาย ต่อรอราคา และลงนามเพิ่มเติมแก้ไขเอกสารต่างๆ ในเอกสารทำสัญญาจะซื้อจะขายแบบราคาคงที่ไม่จำกัดปริมาณ

ชุดข้อเช่าเทียมแบบใช้สารยึดกระดูกชนิดส่วนรับน้ำหนักเคลื่อนไหวไม่ได้แบบตัดเอ็น

ไซ่วหลังชนิดที่องค์ประกอบกระดูกสันขาแบบรัศมีเดียว จำนวน 80 ชุด รวมเป็นเงินทั้งสิ้น

3,272,000.00 บาท (สามล้านสองแสนเจ็ดหมื่นสองพันบาทถ้วน) กับจังหวัดนครปฐม

(โรงพยาบาลนครปฐม)



.....
(นายวิฑูรย์ ริวเหลือง)

