

## หัวกรอเร็ว รุ่น Dyna LED M600LG QD

# DynaLED

Built-in Self Illuminator

- High Speed • LED • Self-Illuminated • Clean Head
- มีระบบกันน้ำ • มีระบบ Hi-Clean Spray • มีระบบ LED

NSK long life micro power generator  
high efficiency and long term durability

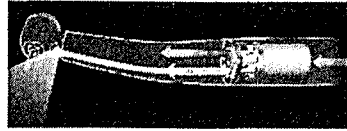

Replumbed daylight  
illumination quality



Standard Head



MODEL M600LG QD ORDER CODE P1108

- Speed : 330,000-430,000 min
- Head Size : ø12.1 x H13.3 mm

QD Coupling



MODEL QD-J M4 ORDER CODE T334051

MODEL QD-J B2/B3 ORDER CODE T332051

### 1. คุณสมบัติทั่วไป

1.1. เป็นหัวกรอความเร็วสูง ใช้กรอฟันในช่องปาก

### 2. คุณสมบัติเฉพาะ

- เป็นหัวกรอระบบ Ball Bearing ที่มีความเร็วรอบสูงสุด 430,000 รอบ/นาที , Head size มีขนาด Ø 12.1 x H13.3 mm
- ตัวค้ำทำจาก Stainless Steel
- การถอดหัว Bur เป็นระบบ Ultra Push Chuck
- Handpiece เป็นระบบ Clean Head สามารถป้องกันสิ่งสกปรกไม่ให้เข้าไปใน Cartridge
- การ Spray น้ำเป็นแบบ Quattro Spray
- มีระบบกำเนิดแสงอยู่ในตัวกรอฟัน
- มีแรงกดที่หัวกรอ 14 W
- ข้อต่อ (Coupling) เป็นระบบ Quick Disconnection ส่วนท้ายของ Coupling จะมีวาล์วดึงน้ำ (Non-Retraction Valve) สามารถป้องกันการไหลย้อนกลับของน้ำเข้าสู่ชนิดได้ และหมุนได้ 360 องศาต้านท้ายเป็นแบบ 4 รู
- ใช้แรงดันลมในการทำงาน 2.5 kg/cm<sup>2</sup>
- สามารถทำให้ปลอดเชื้อโรคได้ด้วยเครื่องอบความดันไอน้ำ (Autoclave) ที่อุณหภูมิสูงสุด 135 องศาเซลเซียส
- สามารถบำรุงรักษาและทำความสะอาดด้วยน้ำมัน Hi-Clean Spray
- เป็นผลิตภัณฑ์ประเทศญี่ปุ่น

### 3. การบรรจุหีบห่อ บรรจุในกล่องพลาสติกเรียบร้อยพร้อมอุปกรณ์

คณะกรรมการพิจารณาผลการประกวดราคาอิเล็กทรอนิกส์

๑. ลงชื่อ.....*ธนวิภา*.....ประธานกรรมการ

๒. ลงชื่อ.....*สุวิภา*.....กรรมการ

๓. ลงชื่อ.....*อนิ*.....กรรมการ



บริษัท ทันตภัณฑ์ไทย (ที.ดี.พี.) จำกัด

63 ซอยวิจิตรธรรมสาริต 6 ถนนสุขุมวิท 101/1 แขวงบางนาเหนือ

เขตคลองเตย กรุงเทพมหานคร 10260

โทร. +66 2747 6168-9 แฟกซ์ +66 2747 8888



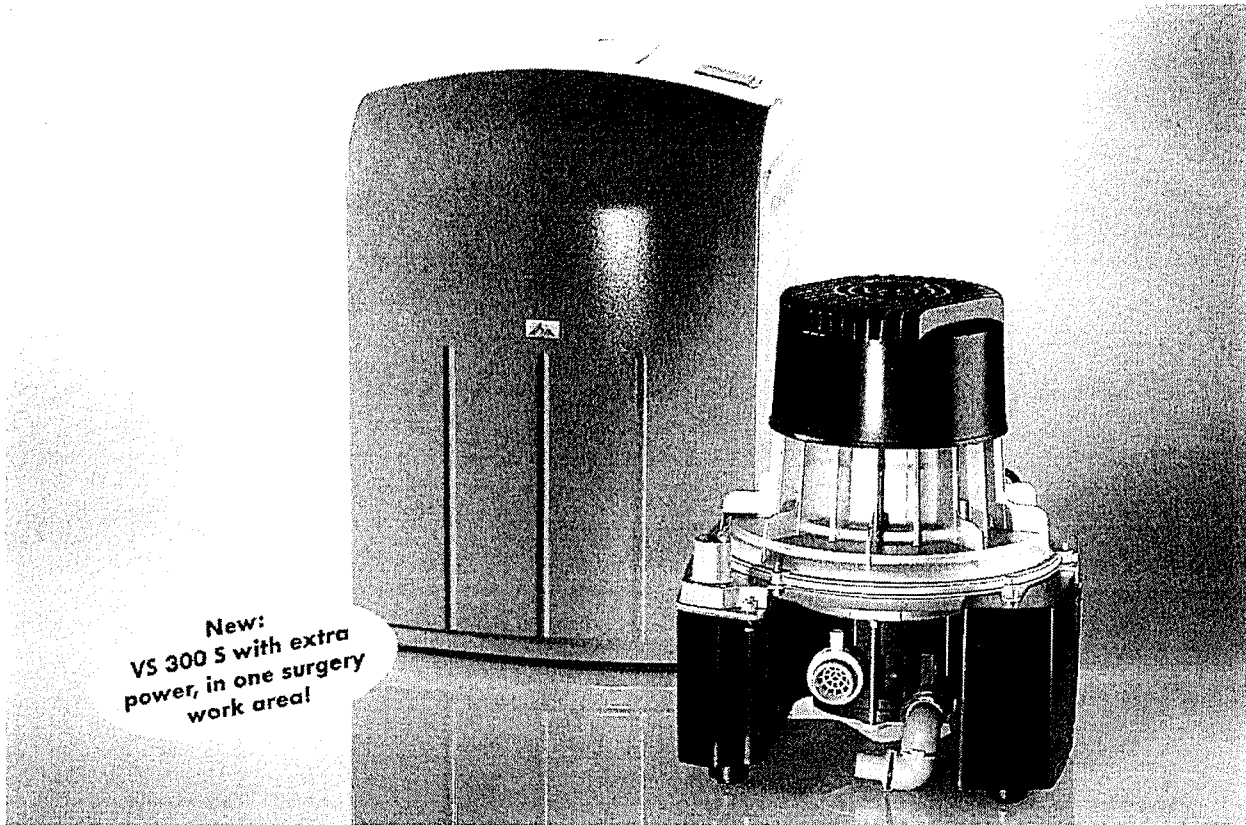

New:  
VS 300 S with extra  
power, in one surgery  
work area!

DÜRR SUCTION SYSTEMS

**Small, powerful and twice as ingenious**

THE DÜRR VS 300 S COMBINATION SUCTION UNIT

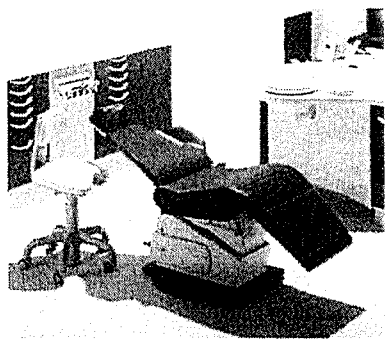

Additional opportunities for the practice made possible by an efficient and economical suction system

**Even more performance on one shaft**

Some time ago the small but ingenious Dürer VS 300 S combination suction unit started the new generation of suction systems. For the first time it combined in one unit the suction machine and the automatic separation process which were driven by the same shaft. This development not only eliminated the need for a component, but also simplified at the same time the planning and installation of the entire practice's suction system.

The new system has been completely redesigned technically and fitted with new components. As a result the VS 300 S will continue where its predecessor left off being an efficient, simple to install and reliable system for the modern dental practice.

Today the new VS 300 S proves that the product can be improved still further with even more performance, reliability and ease of servicing.

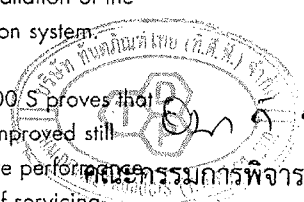
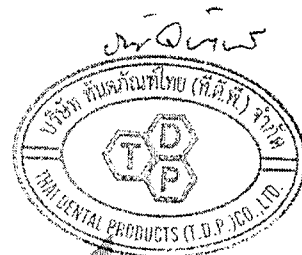

๑. ลงชื่อ..... *ดร. ดกัณ* ..... ประธานกรรมการ  
 ๒. ลงชื่อ..... *ดร. พงษ์* ..... กรรมการ  
 ๓. ลงชื่อ..... *อนร* ..... กรรมการ

# The two-in-one suction unit reduces the technology to its essentials

## THE DÜRR VS 300 S COMBINATION SUCTION UNIT

### New technical design and appearance

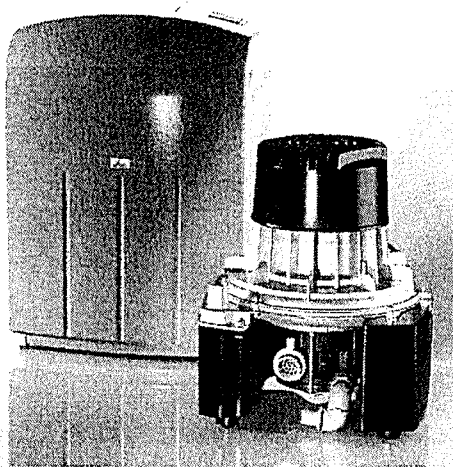

The VS 300 S represents the latest in Dürr suction technology, combined drive shaft are both vacuum generation and simultaneous automatic separation. The new design single-stage impeller is made of special composite plastic with optimized blade geometry. It is lighter than the previous turbine, because of this it reaches its operating speed even more quickly and achieves a high suction rate in seconds. In addition the special plastic makes the impeller more resilient to humidity and moisture which helps to improve the reliability of the VS 300 S still further.

The VS 300 S is economical, reliable and compact measuring: only 37x31x31 cm (height x width x depth). The VS 300 S with its new elegant housing is attractive in appearance, and quiet in operation making it extremely inconspicuous in any surgery. The VS 300 S is nevertheless very simple to install either freestanding in the room or in a cupboard, an adjacent room or cellar.

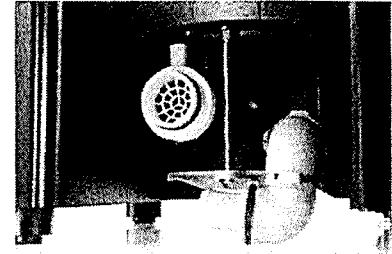

All the VS 300 S's connections are located at the front of the machine, facilitating servicing and access. Ease of installation is ensured by the „Dürr Connect“ connections.

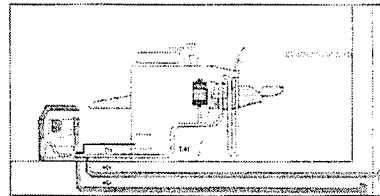

VS 300 S in its housing near the treatment unit

### Technical data

VS 300 S	7122-01/002
Current consumption (A)	2.9 - 3.7
Electrical power (kW)	0.58 - 0.8
Voltage (V)	230 (1~)
Frequency (Hz)	50 - 60 Hz
Speed (rpm)	2750 - 3100
Maximum liquid throughflow (l/min)	4
Dimensions without housing (H x W x D, cm)	37 x 31 x 31
Dimensions with housing (H x W x D, cm)	51 x 36 x 36
Weight without housing (kg)	12.5
Weight with housing (kg)	20
Noise level without housing (dB[A])	62
Noise level with housing (dB[A])	53 - 54
Continuous duty (%ED)	100 (S1)

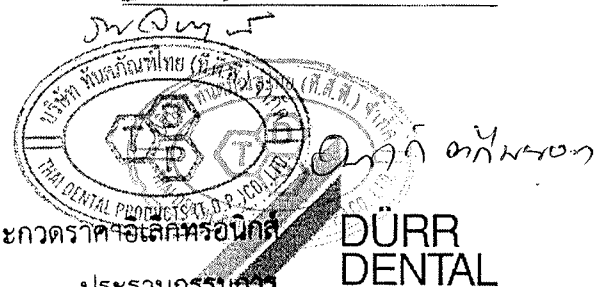

คณะกรรมการพิจารณาผลการประกวดราคาอิเล็กทรอนิกส์

๑. ลงชื่อ..... *สุนทร* ..... ประธานกรรมการ

๒. ลงชื่อ..... *สุวิมล* ..... กรรมการ

๓. ลงชื่อ..... *อนันต์* ..... กรรมการ

**DÜRR  
DENTAL**

## 4. Technical Data

### 4.1 Suction Unit VS 300 S

Model 7123		-01	-05
Voltage	V	230	100
Supply frequency	Hz	50 - 60	50 - 60
Phases		1	1
Rated current	A	2.9 - 3.7	8,0 - 10
Residual current	A	8.2 - 9.1	21 - 20,5
Motor protection switch	A	Motor winding overheat protector 160°C (±5°C)	
Power consumption	W	580 - 800	650 - 850
R.P.M.	min <sup>-1</sup>	2750 - 3100	2810 - 3220
Max. flow volume	l/min	4	
Air flow	l/min	see Fig. 3	
Max. No. treatment stations		1	
Weight	kg	12,5	
Dimensions		see Fig. 2	
Noise level*	dB(A), ±1.5	63 - 64	
Duty cycle	%	100	
Protection type		IP 24	
Protection class		I	
Vacuum connection		DürrConnect Spezial (hose ø 30 mm (inner))	
Exhaust air connection		DürrConnect Spezial (Aluminium hose ø 30 mm (inner))	
Waste water connection		DürrConnect System (hose 20 mm (inner))	
Auxiliary air vent setting	mbar	-	
Protective low voltage	V	24 ~	
Power output	VA	4	

\* According to EN ISO 1680 air noise emissions; measured in soundproof room.  
Higher values will be achieved in reverberant rooms.

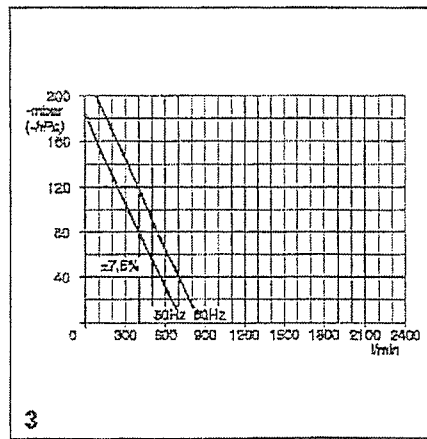
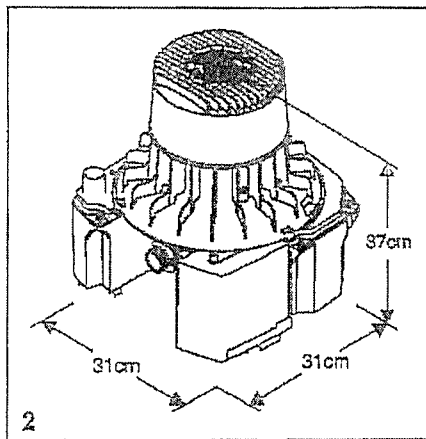

3

คณะกรรมการพิจารณาผลการประกวดราคาอิเล็กทรอนิกส์

๑. ลงชื่อ..... ประธานกรรมการ

๒. ลงชื่อ..... กรรมการ

๓. ลงชื่อ..... กรรมการ

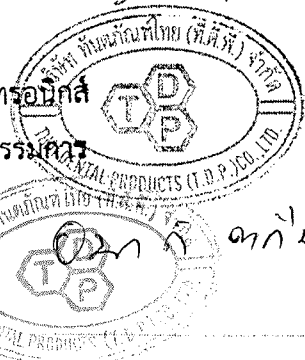

ต.ก. ๒๕๖๓

ข้อมูลด้านเทคนิค

VS300S

7122-01/002

Current Consumption (A)	การบริโภคกระแสไฟฟ้า	2.9-3.7
Electrical Power (KW)	พลังงานไฟฟ้า	0.58-0.8
Voltage (V)	แรงดันไฟฟ้า	230(1~)
Frequency (Hz)	ความถี่	50-60 Hz
Speed (rpm)	ความเร็วรอบ	2750-3100
Maximum Liquid	อัตราการไหลของเหลว	4
Throughflow (L/Min)		
Dimensions Without Housing (HxWxD,cm)	ขนาดของมอเตอร์	37x31x31
Dimensions With Housing (HxWxD,cm)	ขนาดของมอเตอร์	51x36x36
Weight without housing (Kg)	น้ำหนักของมอเตอร์	12.5
Weight with housing (Kg)	น้ำหนักของมอเตอร์	20
Noise level without Housing (dB[A])	ระดับความดัง	62
Noise level with Housing (dB[A])	ระดับความดัง	53-54

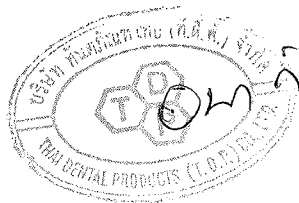

ดร. กิ่งฟ้า  
คณะกรรมการพิจารณาผลการประกวดราคาอิเล็กทรอนิกส์  
๑. ลงชื่อ..... ปุณิกา..... ประธานกรรมการ  
๒. ลงชื่อ..... สุนทร..... กรรมการ  
๓. ลงชื่อ..... ณ..... กรรมการ

## 4. Technical Data

### 4.1 Suction Unit VS 300 S

Model 7123		-01	-05
Voltage	V	230	100
Supply frequency	Hz	50 - 60	50 - 60
Phases		1	1
Rated current	A	2.9 - 3.7	8.0 - 10
Residual current	A	8.2 - 9.1	21 - 20.5
Motor protection switch	A	Motor winding overheat protector 160°C ( $\pm 5^\circ\text{C}$ )	
Power consumption	W	580 - 600	550 - 850
R.P.M.	min <sup>-1</sup>	2750 - 3100	2810 - 3220
Max. flow volume	l/min	4	
Air flow	l/min	see Fig. 3	
Max. No. treatment stations		1	
Weight	kg	12.5	
Dimensions		see Fig. 2	
Noise level*	dB(A), $\pm 1.5$	63 - 64	
Duty cycle	%	100	
Protection type		IP 24	
Protection class		I	
Vacuum connection		DürrConnect Spezial (hose $\varnothing$ 30 mm (inner))	
Exhaust air connection		DürrConnect Spezial (Aluminium hose $\varnothing$ 30 mm (inner))	
Waste water connection		DürrConnect System (hose 20 mm (inner))	
Auxiliary air vent setting	mbar	-	
Protective low voltage	V	24 -	
Power output	VA	4	

\* According to EN ISO 1680 air noise emissions, measured in soundproof room  
Higher values will be achieved in reverberant rooms

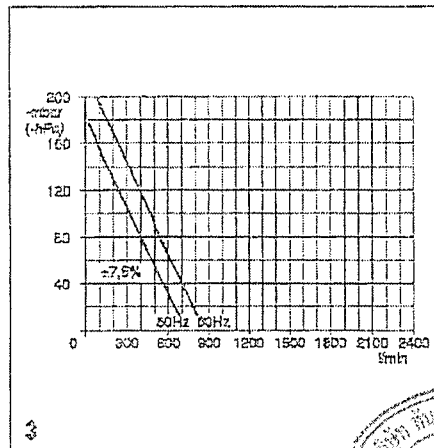
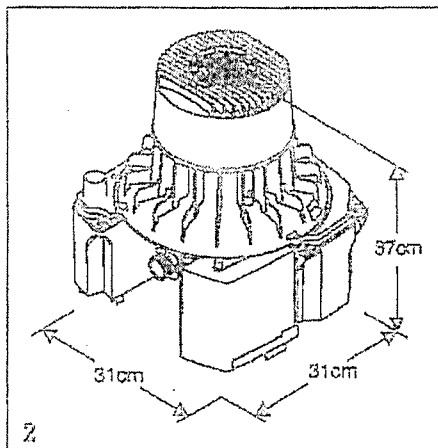

8

คณะกรรมการพิจารณาผลการประกวดราคาอิเล็กทรอนิกส์

๑. ลงชื่อ..... *ป. น. น.* ..... ประธานกรรมการ

๒. ลงชื่อ..... *สุวิมล* ..... กรรมการ

๓. ลงชื่อ..... *อนร* ..... กรรมการ

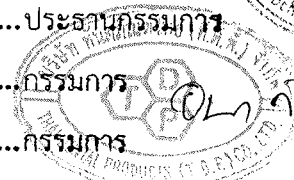
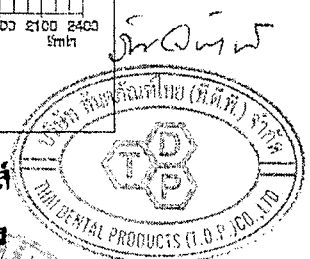

*อ. ก. น. น.*

## ตู้ครอบ Motor Suction DURR

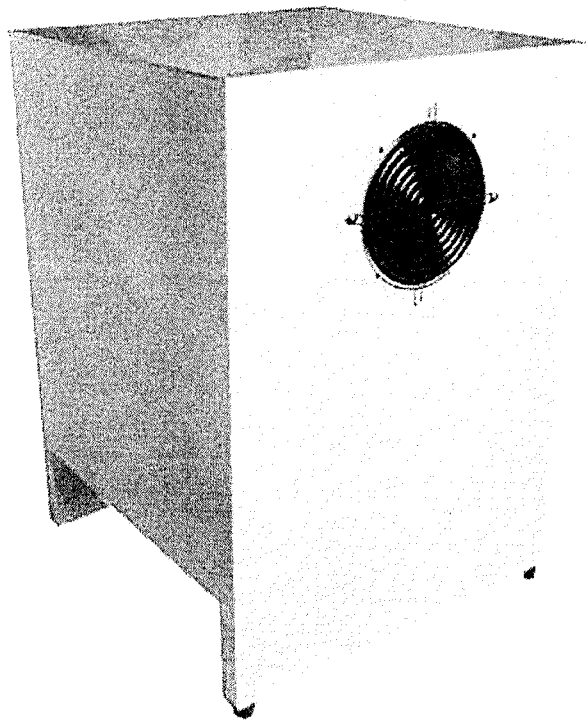

### คุณลักษณะทั่วไป

1. เป็นตู้เหล็กครอบพันสีกันสนิม หนา 2 มิลลิเมตร
2. ตู้ครอบมีขนาด กว้าง 40 X ยาว 40 X สูง 56 เซนติเมตร
3. มีพัดลมระบายความร้อน ขนาด 6 นิ้ว ติดอยู่ข้างตู้
4. เป็นผลิตภัณฑ์ประเทศไทย

คณะกรรมการพิจารณาผลการประกวดราคาอิเล็กทรอนิกส์

๑.ลงชื่อ.....*ปิ๋ว*.....ประธานกรรมการ

๒.ลงชื่อ.....*สุวิมล*.....กรรมการ

๓.ลงชื่อ.....*อน*.....กรรมการ

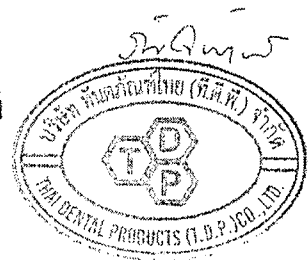

บริษัท ทันตภัณฑ์ไทย (ที.ดี.พี.) จำกัด

63 ซ.วชิรธรรมสาธิต 6 ถ.สุขุมวิท 101/1 บางนา กรุงเทพฯ 10260

โทร.662-7476168-9 แฟกซ์ 662-7478688

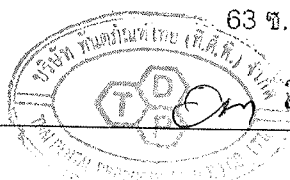

*อน กัมรณ*

ใบอนุญาตที่..... 2920-4/2610 .....



### ใบอนุญาต

#### แสดงเครื่องหมายมาตรฐานกับผลิตภัณฑ์อุตสาหกรรม

อาศัยอำนาจตามความในพระราชบัญญัติมาตรฐานผลิตภัณฑ์อุตสาหกรรม พ.ศ. ๒๕๑๑

เลขาธิการสำนักงานมาตรฐานผลิตภัณฑ์อุตสาหกรรม

ออกใบอนุญาตฉบับนี้ให้

บริษัท บี.เค.ทันตภัณฑ์ จำกัด

เลขประจำตัวผู้เสียภาษีอากร 0105525032235

แสดงเครื่องหมายมาตรฐานกับผลิตภัณฑ์อุตสาหกรรม..... ยูนิตทำฟัน.....

ที่ทำถูกต้องตามมาตรฐานผลิตภัณฑ์อุตสาหกรรม..... ยูนิตทำฟัน.....

มาตรฐานเลขที่ มอก. 2610-2556

เครื่องหมายการค้า..... - .....

ทำที่โรงงานชื่อ..... บริษัท บี.เค.ทันตภัณฑ์ จำกัด.....

ตั้งอยู่ที่อาคารเลขที่..... 63..... ต.รอกก/ชอย..... วชิรธรรมาสีต 6.....

ถนน..... สุขุมวิท 101/1..... หมู่ที่..... - ตำบล/แขวง..... บางนา..... อำเภอ/เขต..... บางนา.....

จังหวัด..... กรุงเทพมหานคร..... ทะเบียนโรงงานเลขที่..... ก 1 - 81 (3) - 1/61.....

มีรายการ ดังต่อไปนี้

(๑) รายละเอียดแนบท้ายใบอนุญาต..... แสดงไว้ในลำดับที่ ๒

(๒) บันทึกการเปลี่ยนแปลงต่างๆ..... แสดงไว้ในลำดับที่ ๓

ทั้งนี้ ต้องปฏิบัติตามเงื่อนไขในการอนุญาตที่เลขาธิการกำหนด

ออกให้ ณ วันที่..... 27 ก.พ. 2562 พ.ศ.....

คณะกรรมการพิจารณาผลการประกวดราคาอิเล็กทรอนิกส์

๑.ลงชื่อ..... โป่งพ..... ประธานกรรมการ

(นายวันชัย พนมชัย)

๒.ลงชื่อ..... สุกานดา..... กรรมการเลขาธิการสำนักงานมาตรฐานผลิตภัณฑ์อุตสาหกรรม

๓.ลงชื่อ..... one..... กรรมการ

สำนักงานมาตรฐานผลิตภัณฑ์อุตสาหกรรม

กระทรวงอุตสาหกรรม



ดร. กัญมณี

คำเตือน

ผู้รับใบอนุญาตต้องปฏิบัติตามเงื่อนไขที่เลขาธิการกำหนด

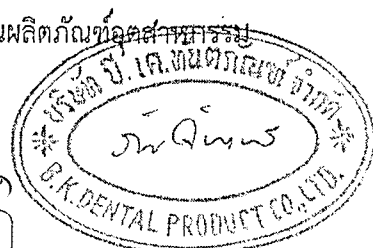



รายละเอียดแนบท้ายใบอนุญาตแสดงเครื่องหมายมาตรฐานกับผลิตภัณฑ์อุตสาหกรรม

ผู้รับใบอนุญาต.....บริษัท บี.เค.ทันตภัณฑ์ จำกัด.....

ใบอนุญาตที่..... 2920-4/2610.....

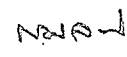
รายการที่	รายละเอียดของผลิตภัณฑ์อุตสาหกรรมที่ได้รับอนุญาต (โดยระบุประเภท/ แบบ/ ขนาด/ ชั้น/ และอื่นๆ)
1	<p>ประเภท I แบบ B</p> <p style="text-align: right;">                       (นางกมลวรรณ ฉ่ำเลิศวัฒน์)                      ผู้อำนวยการกองควบคุมมาตรฐาน                      พนักงานเจ้าหน้าที่                      วันที่ 27 ก.พ. 2562                 </p>

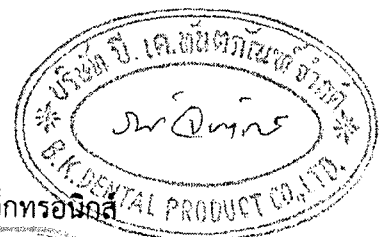

คณะกรรมการพิจารณาผลการประกวดราคาอิเล็กทรอนิกส์

๑. ลงชื่อ..... กุญญา.....

๒. ลงชื่อ..... สุนทร.....

๓. ลงชื่อ..... อภา.....

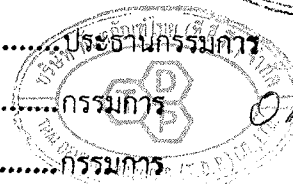

๐๓ ๓ ๑๖๕๓

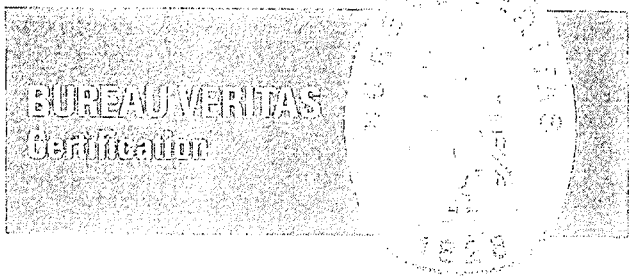

# B.K. DENTAL PRODUCTS CO., LTD.

63 WACHIRATHAMSATHIT 6, SUKHUMVIT 101/1 ROAD, BANGNA, 10260, Bangkok, Thailand

Multisite certificate. Certified sites are listed in the appendix to this certificate

*Bureau Veritas Italia S.p.A. certifies that the Management System of the above organisation has been audited and found to be in accordance with the requirements of the management system standards detailed below*

## ISO 13485:2016

### Scope of certification

Assembly, installation and service of dental units, mobile dental units, mobile suction units, ultrasonic scalers and compressors.  
Sale of dental units, mobile dental units, mobile suction units, ultrasonic scalers and compressors. Procurement and sale of Dental Devices, equipment and instruments.

Certificate awarded in conformity with the requirements of ACCREDIA DT 02-DC Rev.00

Original cycle start date:	31/03/2014
Expiry date of previous cycle:	06/02/2020
Certification / Recertification Audit date:	12/12/2019
Certification / Recertification cycle start date:	06/02/2020

Subject to the continued satisfactory operation of the organization's Management System, this certificate expires on: **06/02/2023**

Certificate No. - Version: IT288531 - 2

Revision date: 28/02/2022

*Giorgio Lanzafame*  
**GIORGIO LANZAFAME** - Local Technical Manager

Certification body address:  
Bureau Veritas Italia S.p.A., Viale Monza, 347 - 20126 Milano, Italia

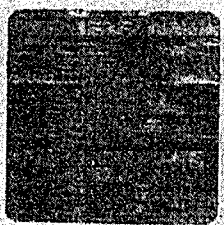

Further clarifications regarding the scope of this certificate and the applicability of the Management System to other sites can be requested by the organisation.  
To check this certificate validity please refer to the website [www.bureauveritas.it](http://www.bureauveritas.it)

๑. ลงชื่อ..... ประธานกรรมการ

๒. ลงชื่อ..... กรรมการ

๓. ลงชื่อ.....

SGQ N° 0094  
Member of EA, AFNOR, UNI, IAF and ILAC  
Signatory of EA, AFNOR, UNI, IAF and ILAC Mutual Recognition Agreements

**BUREAU VERITAS**  
Certification

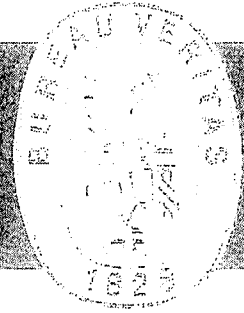

Attachment to the Certificate of Conformity  
No. IT288531

## B.K. DENTAL PRODUCTS CO., LTD.

63 WACHIRATHAMSATHIT 6, SUKHUMVIT 101/1 ROAD, BANGNA, 10260,  
Bangkok, Thailand

*Bureau Veritas Italia S.p.A. certifies that the Management System of the  
above organisation has been audited and found to be in accordance  
with the requirements of the management system standards detailed below*

### ISO 13485:2016

#### Certified Sites

Site	Address	Scope
B.K. DENTAL PRODUCTS CO., LTD.	Head Office and Operative Site 63 WACHIRATHAMSATHIT 6, SUKHUMVIT 101/1 ROAD, BANGNA, 10260, Bangkok, Thailand	Assembly, installation and service of dental units, mobile dental units, mobile suction units, ultrasonic scalers and compressors.
THAI DENTAL PRODUCTS (T.D.P.) CO., LTD.	Head Office and Operative Site 63 WACHIRATHAMSATHIT 6, SUKHUMVIT 101/1 ROAD, BANGNA, 10260, Bangkok, Thailand	Sale of dental units, mobile dental units, mobile suction units, ultrasonic scalers and compressors. Procurement and sale of Dental Devices, equipment and instruments.

Version No. 2

Revision date: 28/02/2022

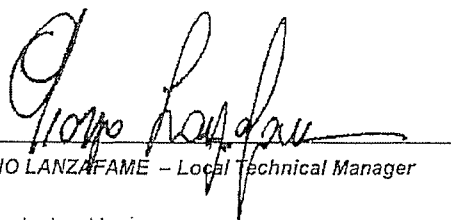
  
GIORGIO LANZAFAME – Local Technical Manager

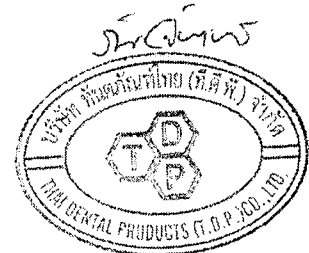

Certification body address:  
Bureau Veritas Italia S.p.A., Viale Monza, 347 - 20126 Milano, Italia



Further clarifications regarding the scope of this certificate and the applicability of the  
management system requirements may be obtained by consulting the organisation.  
To check this certificate validity please refer to the website [www.bureauveritas.it](http://www.bureauveritas.it)

คณะกรรมการพิจารณาผลการประกวดราคาอิเล็กทรอนิกส์  
๑.ลงชื่อ..... วิจารณ์..... ประธานกรรมการ   
๒.ลงชื่อ..... ธีรยุทธ..... กรรมการ

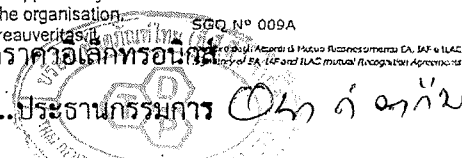



BUREAU VERITAS

Bureau Veritas Certification

# THAI DENTAL PRODUCTS (T.D.P.) CO., LTD.

63 WACHIRATHAMSATHIT 6, SUKHUMVIT 101/1 ROAD, BANGNA, BANGKOK  
10260, Thailand

This is a multi-site certificate, additional site(s) are listed on the next page(s)

Bureau Veritas Certification Holding SAS – UK Branch certifies that the Management System of the above organisation has been audited and found to be in accordance with the requirements of the management system standards detailed below

## ISO 9001:2015

Scope of certification

ASSEMBLY, INSTALLATION, SALES AND SERVICE OF DENTAL UNITS, MOBILE DENTAL UNITS AND ULTRASONIC SCALERS  
PROCUREMENT AND SALES OF DENTAL DEVICES, EQUIPMENT AND INSTRUMENTS

Original Cycle Start Date:	22-03-2017
Expiry date of previous cycle:	21-03-2020
Certification / Recertification Audit date:	11-12-2019
Certification / Recertification cycle start date:	21-03-2020
Subject to the continued satisfactory operation of the organization's Management System, this certificate expires on:	21-03-2023

Certificate No. : TH015203    Version: 1    Issue Date: 21-03-2020

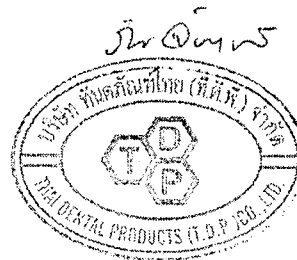

0008

Certification Body Address: 5th Floor, 66 Prescott Street, London, E1 8HG, United Kingdom

Local Office: Bureau Veritas Certification (Thailand) Ltd. 16th Floor, Bangkok Tower, 2170 New Petchburi Road, Bangkok, Huaykwang, Bangkok 10310, Thailand

Further clarifications regarding the scope of this certificate and the applicability of the management system requirements may be obtained by consulting the organisation.

To check this certificate validity please call: 86 2 570 8909

๑. ลงชื่อ..... *วิวัฒน์* .....ประธานกรรมการ

๒. ลงชื่อ..... *สมชาย* .....กรรมการ

๓. ลงชื่อ..... *นพ* .....กรรมการ

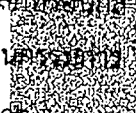



BUREAU  
VERITAS

Bureau Veritas Certification

# THAI DENTAL PRODUCTS (T.D.P.) CO., LTD.

## ISO 9001:2015

### Scope of certification

Site Name/Location	Site Address	Site Scope
THAI DENTAL PRODUCTS (T.D.P.) CO., LTD.	83 WACHIRATHAMSATHIT 6, SUKHUMVIT 101/1 ROAD, BANGNA, BANGKOK 10260, Thailand	SALES AND SERVICES OF DENTAL UNITS, MOBILE DENTAL UNITS AND ULTRASONIC SCALERS. PROCUREMENT AND SALES OF DENTAL DEVICES, EQUIPMENT AND INSTRUMENTS
B.K. DENTAL PRODUCTS CO., LTD.	83 WACHIRATHAMSATHIT 6, SUKHUMVIT 101/1 ROAD, BANGNA, BANGKOK 10260, Thailand	ASSEMBLY, INSTALLATION AND SERVICE OF DENTAL UNITS, MOBILE DENTAL UNITS AND ULTRASONIC SCALERS

คณะกรรมการพิจารณาผลการประกวดราคาอิเล็กทรอนิกส์  
 ๑.ลงชื่อ.....*สุนันท์*.....ประธานกรรมการ  
 ๒.ลงชื่อ.....*สุวิมล*.....กรรมการ  
 ๓.ลงชื่อ.....*อนันต์*.....กรรมการ

Certificate No. : TH015203      Version: 1      Issue Date: 21-03-2020



0008

Certification Body Address: 5th Floor, 66 Prescot Street, London, E1 8HG, United Kingdom

Local Office: Bureau Veritas Certification (Thailand) Ltd, 15th Floor, Bangkok Tower, 2170 New Fatchburi Road, Bangkok, Huaykwang, Bangkok: 10310, Thailand

For all certifications regarding the scope of this certificate and the applicability of the management system requirements may be obtained by consulting the organization.

To check this certificate validity please call: 65 2 5742200



หนังสือแต่งตั้งผู้แทนจำหน่าย/ใบรับรองการเป็นผู้แทนจำหน่าย  
และใบรับประกันคุณภาพ

3 มกราคม 2565

โดยหนังสือฉบับนี้ ข้าพเจ้าในนาม บริษัท บี.เค.ทันตภัณฑ์ จำกัด สำนักงานตั้งอยู่เลขที่ 63 ซอยวชิรธรรมสาริต 6 ถนนสุขุมวิท 101/1 แขวงบางนาเหนือ เขตบางนา กรุงเทพมหานคร 10260 เป็นผู้ผลิต ยูนิตทำฟัน, ยูนิตทันตกรรม, เครื่องชุดหินปูนไฟฟ้า, เครื่องกรอฟันเคลื่อนที่, แก้วทันตแพทย์, แก้วส่นามพร้อมอ่างและถาด, โคมไฟส่องปากสนาม LED ภายใต้ยี่ห้อ THAI DENTAL PRODUCTS (T.D.P.) ผลิตภัณฑ์ประเทศไทยและผู้แทนจำหน่ายและรับประกันคุณภาพ ซักชั้นมอเตอร์ ภายใต้ยี่ห้อ DURR ผลิตภัณฑ์ประเทศเยอรมนี อนุญาตและแต่งตั้งให้ :

บริษัท ทันตภัณฑ์ไทย (ที.ดี.พี.) จำกัด  
เลขที่ 63 ซอยวชิรธรรมสาริต 6 ถนนสุขุมวิท 101/1  
แขวงบางนาเหนือ เขตบางนา กรุงเทพมหานคร 10260

เป็นผู้แทนจำหน่ายผลิตภัณฑ์ดังกล่าวข้างต้น และจะเป็นผู้รับผิดชอบในส่วนของการบริการหลังการขายต่าง ๆ รวมไปถึงการสำรองอะไหล่เป็นเวลาอย่างน้อย 10 ปี ตามเงื่อนไขการให้บริการของบริษัท บี.เค.ทันตภัณฑ์ จำกัด

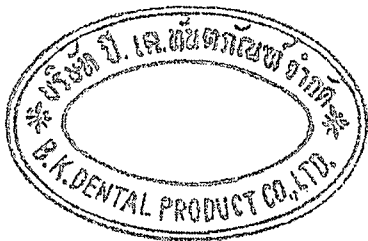

บริษัท บี.เค.ทันตภัณฑ์ จำกัด

*นางภาลิมีย์ จันทรานวิวัฒน์*

(นางภาลิมีย์ จันทรานวิวัฒน์)

กรรมการผู้จัดการ

คณะกรรมการพิจารณาผลการประกวดราคาอิเล็กทรอนิกส์

๑.ลงชื่อ.....*Junatay*.....ประธานกรรมการ

๒.ลงชื่อ.....*สุวิมล*.....กรรมการ

๓.ลงชื่อ.....*one*.....กรรมการ *อนงค์ งามสง่า*

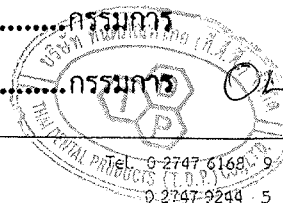
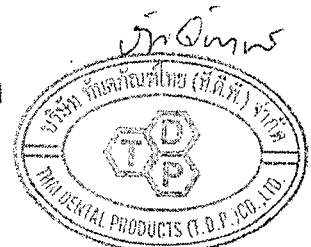



DÜRR DENTAL AG Postfach 1264 · 74302 Bietigheim-Bissingen

To whom It May Concern

DÜRR DENTAL AG  
Höfpligheimer Strasse 17 ..  
74321 Bietigheim-Bissingen  
Deutschland/Germany  
Telefon: (0 71 42) 70 5-0  
Telefax: (0 71 42) 705-500  
E-Mail info@duerr.de  
Internet: www.duerr.de

Unsere Zeichen/Our Ref.	Tel	Fax	E-Mail	Datum/Date
	- 106	- 317	prandi.e@duerr.de	11.02.2011

Letter of Authorization

Dear Sirs,

We hereby confirm that Messsr.

B.K. Dental Products  
63 Soi Wachirathamsathit 6  
Sukhumvit 101/1 Road  
Bangna  
10260 Bangkok  
Thailand

are authorized distributors of our products and is in charge of marketing and servicing of DÜRR product for the distribution in Thailand.

**DÜRR DENTAL AG**  
Höfpligheimer Strasse 17  
74321 Bietigheim-Bissingen (Germany)  
Tel: +49 (0) 71 42 70 5-0 info@duerr.de  
Fax: +49 (0) 71 42 705-500 www.duerr.de



i.A. Eivira Prandi  
Export Sales  
Bietigheim-Bissingen, 23.02.2011



Firmensitz: Höfpligheimer Strasse 17 · 74321 Bietigheim-Bissingen · Handelsregister Amtsgericht Stuttgart HRB 727004  
Vorstand: Martin Dörstein (Vorsitzender) · Joachim Eppinger · Axel Schramm · Vorsitzender des Aufsichtsrates: Walter Dün



คณะกรรมการพิจารณาผลการประกวดราคาอิเล็กทรอนิกส์  
 ๑. ลงชื่อ..... *Prandi* ..... ประธานกรรมการ  
 ๒. ลงชื่อ..... *Prandi* ..... กรรมการ  
 ๓. ลงชื่อ..... *Prandi* ..... กรรมการ

(คำแปล)



DÜRR DENTAL AG · ตู้ ป.ณ. 1264 · 74302 เบียทิกไฮม์-บิสชินเกน

ดีอร์ เด็นทัล เอจี  
โฮฟฟิงไฮเมอร์ชตราสเซ่ 17  
74321 เบียทิกไฮม์-บิสชินเกน  
ประเทศเยอรมนี  
โทรศัพท์ : (0 71 42) 70-5-0  
โทรสาร : (0 71 42) 705-500  
อีเมล info@duerr.de  
อินเทอร์เน็ต www.duerr.de

เรียน ท่านผู้เกี่ยวข้อง

เลขที่อ้างอิงของเรา:

โทรศัพท์:

โทรสาร:

อีเมล:

วันที่:

-106

-317

prandi.e@duerr.de

11 กุมภาพันธ์ พ.ศ. 2554

หนึ่งสี่แปดตั้งตั้ง

เรียนท่านผู้เกี่ยวข้อง

บริษัทขอยืนยันว่า

บริษัท บี. เค. ดันตัลโปรดัก จำกัด

63 ซอยวชิรธรรมสาริต 6

ถนนสุขุมวิท 101/1

บางนา

กรุงเทพฯ 10260

ประเทศไทย

ได้รับแต่งตั้งให้เป็นผู้แทนจำหน่ายอย่างเป็นทางการสำหรับผลิตภัณฑ์ของเรา และรับผิดชอบด้านการตลาดและบริการสำหรับผลิตภัณฑ์ DÜRR เพื่อการจัดจำหน่ายในประเทศไทย

-ลายมือชื่อ-

ไอ.เอ. ไอร์รา ปรานดี

ฝ่ายส่งออก

เบียทิกไฮม์-บิสชินเกน

23 กุมภาพันธ์ พ.ศ. 2554

ดีอร์ เด็นทัล เอจี

โฮฟฟิงไฮเมอร์ชตราสเซ่ 17

74321 เบียทิกไฮม์-บิสชินเกน

ประเทศเยอรมนี

โทรศัพท์ : +49(0) 7142/705-0

โทรสาร : +49(0) 7142/705-500

อีเมล info@duerr.de

อินเทอร์เน็ต www.duerr.de



คณะกรรมการพิจารณาผลการประกวดราคาอิเล็กทรอนิกส์  
๑. ลงชื่อ.....ประธานกรรมการ  
๒. ลงชื่อ.....กรรมการ  
๓. ลงชื่อ.....กรรมการ

(นางสาวประภาศรี ทานบุญ)  
ผู้เชี่ยวชาญการแปล  
ทะเบียนเลขที่ 34/2551

- 4 เม.ย. 2554



ที่ 1538/2565

หนังสือรับรองการขึ้นทะเบียนผู้ประกอบการ SME  
เพื่อการจัดซื้อจัดจ้างภาครัฐ (THAI SME-GP)

สำนักงานส่งเสริมวิสาหกิจขนาดกลางและขนาดย่อม (สสว.) ขอรับรองว่า  
นาง ภาลีนีย์ จันทรานูวัฒน์  
ชื่อสถานประกอบการ บริษัท ทันตภัณฑ์ไทย (ที.ดี.พี.) จำกัด

ผู้ประกอบการ	เลขทะเบียน	
นิติบุคคล	เลขทะเบียนพาณิชย์ หรือเลขประจำตัวผู้เสียภาษีอากร	0105542040283
	วันที่อนุมัติ	15 มิถุนายน 2565

เป็นผู้ประกอบการวิสาหกิจขนาดกลางและขนาดย่อม (SME) ที่ได้ขึ้นบัญชีรายการ  
פטศ และบัญชีรายชื่อไว้กับสำนักงานส่งเสริมวิสาหกิจขนาดกลางและขนาดย่อม (สสว.) ตาม  
ข้อกำหนดในกฎกระทรวงกำหนดפטศและวิธีการจัดซื้อจัดจ้างפטศที่รัฐต้องการส่งเสริมหรือ  
สนับสนุน (ฉบับที่ 2) พ.ศ.2563 เมื่อวันที่ 15 มิถุนายน พ.ศ. 2565 และมีผลจนถึงวันที่ 30  
มิถุนายน พ.ศ. 2566

นายชวัญย์ สวัสดิ์-ชูโต

รองผู้อำนวยการ

สำนักงานส่งเสริมวิสาหกิจขนาดกลางและขนาดย่อม

นายทะเบียน

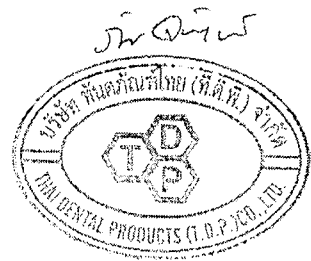
นายทะเบียน (ก.ส.อ.)  
อ.ก.ก. ค.ก.ค.ค.

หมายเหตุ: กรณีผู้ประกอบการเป็นนิติบุคคล สสว. ได้พิจารณาการเป็นวิสาหกิจขนาดกลางและขนาด  
ย่อม ตามกฎกระทรวงกำหนดลักษณะของวิสาหกิจขนาดกลางและขนาดย่อม พ.ศ. 2562 ตามที่ระบุไว้ใน  
งบการเงินของผู้ประกอบการ ปี 2564

คณะกรรมการพิจารณาผลการประกวดราคาอิเล็กทรอนิกส์

๑. ลงชื่อ..... ประจวบกรรมากร

๒. ลงชื่อ..... กรรมการ

๓. ลงชื่อ..... กรรมการ

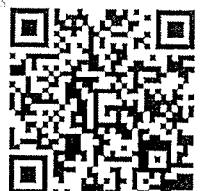

สแกน QR Code เพื่อตรวจสอบข้อมูลหนังสือรับรองการขึ้นทะเบียนผู้ประกอบการ SME

ชื่อบัญชี  
NAME

บริษัท ทุนค้ำพิทักษ์ไทย (ก.ค.พ.) จำกัด

ธนาคารไทยพาณิชย์ จำกัด (มหาชน)  
SIAM COMMERCIAL BANK PUBLIC COMPANY LIMITED

0032 สาขาอโศก

เลขที่บัญชี  
ACCOUNT NO.

032-471986-0

บัญชีเงินฝากออมทรัพย์  
SAVINGS ACCOUNT

0007702729

7702729

- เงินฝากนี้ได้รับความคุ้มครองจากสถาบันคุ้มครองเงินฝากตามจำนวนที่กำหนดไว้ในกฎหมาย
- การทำรายการโดยไม่ใช่สมุดฝากที่มีระยะเวลาตั้งแต่ 3 เดือนขึ้นไป เมื่อครบกำหนดจะ
- มาปรับปรุงรายการ รายการฝากและถอนในแต่ละเดือนจะปรากฏบนยอดคงเหลือซึ่งพิมพ์ที่
- ฝากและถอนที่เกิดขึ้นในเดือนนั้นๆ อย่างละเอียด

*Handwritten signature*

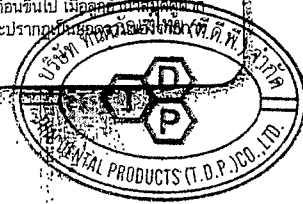

สำเนาถูกต้อง

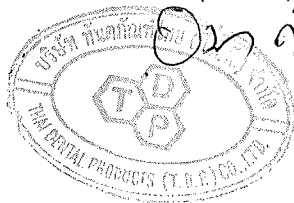

*Handwritten signature*

เล่มที่ 0788



ใบเสร็จรับเงิน



09

ในราชการ โรงพยาบาลนครปฐม สำนักงานปลัดกระทรวง กระทรวงสาธารณสุข  
วันที่ 20 เดือน กุมภาพันธ์ พ.ศ. 2566  
ได้รับเงินจาก บริษัททันตภัณฑ์ไทย (ท.ด.พ.) จำกัด ตามรายละเอียดดังนี้

รายการ	จำนวนเงิน
ค่าประกันสัญญาจัดซื้อยูนิตทันตกรรม AERO ASEPTIC-FY ๕๐ T.D.P ผลิตภัณฑ์ประเทศไทย	45000 -
ค่าภาษี ๒๕๐.	
# 159๕๕๕๙3๓๑ 15/02/66	
รวมบาท	45000 -
บาท	

จำนวนเงิน = สี่หมื่นห้าพันบาทถ้วน (ตัวอักษร)

ไว้เป็นการถูกต้องแล้ว

(ม.ค. 65)

เล่มที่ นฐ. 0001-1000

ลงชื่อ

*[Signature]*

ผู้รับเงิน

ตำแหน่ง

พนักงานการเงินและบัญชี



๓๖๖๕๐๗