

สัญญาซื้อขาย

สัญญาเลขที่ บจ ๐๐๓๒/ ๔ /๒๕๖๔

สัญญาฉบับนี้ทำขึ้น ณ โรงพยาบาลนครปฐม ถนนเทศบาลพระปฐมเจดีย์ อำเภอเมือง นครปฐม จังหวัดนครปฐม เมื่อวันที่ ๑๖ เดือนพฤศจิกายน พ.ศ.๒๕๖๓ ระหว่าง โรงพยาบาลนครปฐม โดย นางดารารัตน์ รัตนรักษ์ ผู้อำนวยการโรงพยาบาลนครปฐม ปฏิบัติราชการแทนปลัดกระทรวงสาธารณสุข ซึ่งต่อไปในสัญญานี้เรียกว่า "ผู้ซื้อ" ฝ่ายหนึ่ง บริษัท ไฮเทคเมดิคอล จำกัด ซึ่งจดทะเบียนเป็นนิติบุคคล ณ สำนักงานทะเบียนหุ้นส่วนบริษัทกลาง กรมพัฒนาธุรกิจการค้า กระทรวงพาณิชย์ ทะเบียนเลขที่ ๐๑๐๕๕๕๒๐๕๒๗๖๔ สำนักงานใหญ่ ตั้งอยู่เลขที่ ๑๔/๕๑๘๑ หมู่ ๑ ตำบลบางบัวทอง อำเภอบางบัวทอง จังหวัดนนทบุรี โดยนางสาวศิรินาถ เป้าพันธ์ ผู้รับมอบอำนาจจาก นายไวชญาน์ รัตนสุด ตำแหน่งกรรมการผู้มีอำนาจลงนามผูกพันนิติบุคคล ปรากฏตามหนังสือรับรองของสำนักงานทะเบียนหุ้นส่วนบริษัทกลาง กรมพัฒนาธุรกิจการค้า กระทรวงพาณิชย์ ที่ E๑๐๐๙๑๒๒๐๑๐๓๗๑๙ ลงวันที่ ๓ กรกฎาคม ๒๕๖๓ และ หนังสือมอบอำนาจ ลงวันที่ ๙ ตุลาคม ๒๕๖๓ แนบท้ายสัญญานี้ ซึ่งต่อไปในสัญญานี้เรียกว่า "ผู้ขาย" อีกฝ่ายหนึ่ง

คู่สัญญาได้ตกลงกันมีข้อความดังต่อไปนี้

ข้อ ๑. ข้อตกลงซื้อขาย

ผู้ซื้อตกลงซื้อและผู้ขายตกลงขายคอมพิวเตอร์สำหรับห้องผ่าตัดเล็ก รุ่น MODEL : Coolview CLED๒๓T๑C ผลิตภัณฑ์ BRANDON ประเทศอังกฤษ จำนวน ๒ โคม เป็นราคาทั้งสิ้นประมาณ ๑๕๙,๐๐๐.๐๐ บาท (หนึ่งแสนห้าหมื่นเก้าพันบาทถ้วน) ซึ่งได้รวมภาษีมูลค่าเพิ่ม จำนวน ๑๐,๔๐๑.๘๗ บาท (หนึ่งหมื่นสี่ร้อยหนึ่งบาทแปดสิบเจ็ดสตางค์) ตลอดจนภาษีอากรอื่นๆและค่าใช้จ่ายที่ส่งมอบแล้ว

ข้อ ๒. การรับรองคุณภาพ

ผู้ขายรับรองว่าสิ่งของที่ขายให้ตามสัญญานี้เป็นของแท้ ของใหม่ ไม่เคยใช้งานมาก่อน ไม่เป็นของเก่าเก็บ และมีคุณภาพ และคุณสมบัติไม่ต่ำกว่าที่กำหนดไว้ในเอกสารแนบท้ายสัญญาผนวก ๒

ในกรณีที่เป็นการซื้อสิ่งของซึ่งจะต้องมีการตรวจสอบ ผู้ขายรับรองว่า เมื่อตรวจทดสอบแล้วต้องมีคุณภาพและคุณสมบัติไม่ต่ำกว่าที่กำหนดไว้ตามสัญญานี้ด้วย

ข้อ ๓. เอกสารอันเป็นส่วนหนึ่งของสัญญา

เอกสารแนบท้ายสัญญาดังต่อไปนี้ ให้ถือเป็นส่วนหนึ่งของ สัญญานี้

๓.๑ ผนวก ๑ ใบเสนอราคา	จำนวน	๑	แผ่น
๓.๒ ผนวก ๒ รายการคุณลักษณะเฉพาะ	จำนวน	๒	แผ่น
๓.๓ ผนวก ๓ แค็ตตาล็อก	จำนวน	๑๘	แผ่น
๓.๔ ผนวก ๔ สำเนาหน้าสมุดบัญชีเงินฝากธนาคาร	จำนวน	๑	แผ่น

ความใดในเอกสารแนบท้ายสัญญาที่ขัดหรือแย้งกับข้อความในสัญญานี้ ให้ใช้ข้อความในสัญญานี้บังคับ และในกรณีที่เอกสารแนบท้ายสัญญาขัดแย้งกันเอง ผู้ขายจะต้องปฏิบัติตามคำวินิจฉัยของผู้ซื้อ คำวินิจฉัยของผู้ซื้อให้ถือเป็นที่สุด และผู้ขายไม่มีสิทธิเรียกร้องราคา ค่าเสียหาย หรือค่าใช้จ่ายใดๆเพิ่มเติมจากผู้ซื้อทั้งสิ้น

ผู้ซื้อ *John King* *Keyy*
..... ผู้ขาย

พยาน *กมล* พยาน *กมล วัฒน*

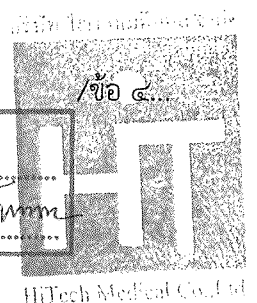

ข้อ ๔. การส่งมอบ

ผู้ขายจะส่งมอบสิ่งของที่ซื้อขายตามสัญญาให้แก่ผู้ซื้อ ณ โรงพยาบาลนครปฐม ภายในวันที่ ๑๔ กุมภาพันธ์ ๒๕๖๔ ให้ถูกต้องและครบถ้วนตามที่กำหนดไว้ในข้อ ๑ แห่งสัญญานี้ พร้อมทั้งหีบห่อหรือเครื่องรัดพันผูกโดยเรียบร้อย

การส่งมอบสิ่งของตามสัญญานี้ ไม่ว่าจะเป็นการส่งมอบเพียงครั้งเดียว หรือส่งมอบหลายครั้งผู้ขายจะต้องแจ้งกำหนดเวลาส่งมอบแต่ละครั้งโดยทำเป็นหนังสือนำไปยื่นต่อผู้ซื้อ ณ โรงพยาบาลนครปฐม ในวันและเวลาทำการของผู้ซื้อ ก่อนวันส่งมอบไม่น้อยกว่า ๓ (สาม) วันทำการของผู้ซื้อ

ข้อ ๕. การตรวจรับ

เมื่อผู้ซื้อได้ตรวจรับสิ่งของที่ส่งมอบและเห็นว่าถูกต้องครบถ้วนตามสัญญาแล้ว ผู้ซื้อจะออก หลักฐานการรับมอบเป็นหนังสือไว้ให้ เพื่อผู้ขายนำมาเป็นหลักฐานประกอบการขอรับเงินค่าสิ่งของนั้น

ถ้าผลของการตรวจรับปรากฏว่าสิ่งของที่ผู้ขายส่งมอบไม่ตรงตามข้อ ๑ ผู้ซื้อทรงไว้ซึ่งสิทธิที่จะไม่รับสิ่งของนั้น ในกรณีเช่นว่านี้ ผู้ขายต้องรับนำสิ่งของนั้นกลับคืนโดยเร็วที่สุดเท่าที่จะทำได้และนำสิ่งของมาส่งมอบให้ใหม่ หรือต้องทำการแก้ไขให้ถูกต้องตามสัญญาด้วยค่าใช้จ่ายของผู้ขายเอง และระยะเวลาที่เสียไปเพราะเหตุดังกล่าวผู้ขายจะนำมาอ้างเป็นเหตุขอขยายเวลาส่งมอบตามสัญญาหรือ ของดหรือลดค่าปรับไม่ได้

ข้อ ๖. การชำระเงิน

ผู้ซื้อตกลงชำระเงิน ค่าสิ่งของตามข้อ ๑ ให้แก่ผู้ขาย เมื่อผู้ซื้อได้รับมอบสิ่งของตามข้อ ๕ ไว้โดยครบถ้วนแล้ว

การจ่ายเงินตามเงื่อนไขแห่งสัญญานี้ ผู้ซื้อจะโอนเงิน เข้าบัญชีเงินฝากธนาคารของผู้ขาย
ชื่อธนาคาร..... สาขา..... ชื่อบัญชี
เลขที่บัญชี..... ทั้งนี้ ผู้ขายตกลงเป็นผู้รับภาระเงินค่าธรรมเนียม หรือค่าบริการอื่นใดเกี่ยวกับการโอนรวมทั้งค่าใช้จ่ายใดๆ (ถ้ามี) ที่ธนาคารเรียกเก็บ และยินยอมให้มีการหักเงินดังกล่าวจากจำนวนเงินโอนในงวดนั้นๆ

ข้อ ๗. การรับประกันความชำรุดบกพร่อง

ผู้ขายตกลงรับประกันความชำรุดบกพร่องหรือขัดข้องของสิ่งของตามสัญญานี้เป็นเวลา ๒ (สอง) ปี นับถัดจากวันที่ผู้ซื้อได้รับมอบสิ่งของทั้งหมดไว้โดยถูกต้องครบถ้วนตามสัญญา โดยภายในกำหนดเวลาดังกล่าว หากสิ่งของตามสัญญานี้เกิดชำรุดบกพร่องหรือขัดข้องอันเนื่องมาจากการใช้งานตามปกติ ผู้ขายจะต้องจัดการซ่อมแซมหรือแก้ไขให้อยู่ในสภาพที่ใช้การได้ดีดังเดิม ภายใน ๗ (เจ็ด) วัน นับถัดจากวันที่ได้รับแจ้งจากผู้ซื้อโดยไม่คิดค่าใช้จ่ายใดๆ ทั้งสิ้น หากผู้ขายไม่จัดการซ่อมแซมหรือแก้ไขภายในกำหนดเวลาดังกล่าว ผู้ซื้อจะมีสิทธิที่จะทำการนั้นเองหรือจ้างผู้อื่นให้ทำการนั้นแทนผู้ขาย โดยผู้ขายต้องเป็นผู้ออกค่าใช้จ่ายเองทั้งสิ้น

ในกรณีเร่งด่วนจำเป็นต้องรีบแก้ไขเหตุชำรุดบกพร่องหรือขัดข้องโดยเร็ว และไม่อาจรอคอยให้ผู้ขายแก้ไขในระยะเวลาที่กำหนดไว้ตามวรรคหนึ่งได้ ผู้ซื้อจะมีสิทธิเข้าจัดการแก้ไขเหตุชำรุดบกพร่องหรือขัดข้องนั้นเอง หรือให้ผู้อื่นแก้ไขความชำรุดบกพร่องหรือขัดข้อง โดยผู้ขายต้องรับผิดชอบชำระค่าใช้จ่ายทั้งหมด

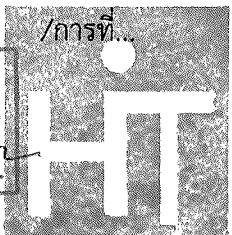
บริษัท ไฮเทคเมดิคอล จำกัด
/การที่...
ผู้ซื้อ..... ผู้ขาย.....
พยาน..... พยาน.....

Hi Tech Medical Co., Ltd

การที่ผู้ซื้อทำการนั้นเอง หรือให้ผู้อื่นทำการนั้นแทนผู้ขาย ไม่ทำให้ผู้ขายหลุดพ้นจากความรับผิดชอบตามสัญญา หากผู้ขายไม่ชดใช้ค่าใช้จ่ายหรือค่าเสียหายตามที่ผู้ซื้อเรียกร้องผู้ซื้อไม่มีสิทธิบังคับจากหลักประกันการปฏิบัติตามสัญญาได้

ข้อ ๘. หลักประกันการปฏิบัติตามสัญญา

ในขณะที่ทำสัญญานี้ผู้ขายได้นำใบเสร็จรับเงิน เล่มที่ ๐๙๔๙ เลขที่ ๕๖ ลงวันที่ ๑๖ ตุลาคม ๒๕๖๓ เป็นจำนวนเงิน ๗,๙๕๐.๐๐ บาท (เจ็ดพันเก้าร้อยห้าสิบบาทถ้วน) ซึ่งเท่ากับร้อยละ ๕ (ห้า) ของราคาทั้งหมดตามสัญญามามอบให้แก่ผู้ซื้อเพื่อเป็นหลักประกันการปฏิบัติตามสัญญานี้

กรณีผู้ขายใช้หนังสือค้ำประกันมาเป็นหลักประกันการปฏิบัติตามสัญญา หนังสือค้ำประกันดังกล่าวจะต้องออกโดยธนาคารที่ประกอบกิจการในประเทศไทย หรือโดยบริษัทเงินทุนหรือบริษัทเงินทุนหลักทรัพย์ที่ได้รับอนุญาตให้ประกอบกิจการเงินทุนเพื่อการพาณิชย์และประกอบธุรกิจค้ำประกันตามประกาศของธนาคารแห่งประเทศไทย ตามรายชื่อบริษัทเงินทุนที่ธนาคารแห่งประเทศไทยแจ้งเวียนให้ทราบตามแบบที่คณะกรรมการนโยบายการจัดซื้อจัดจ้างและการบริหารพัสดุภาครัฐกำหนดหรืออาจเป็นหนังสือค้ำประกันอิเล็กทรอนิกส์ตามวิธีการที่กรมบัญชีกลางกำหนดก็ได้ และจะต้องมีอายุการค้ำประกันตลอดไปจนกว่าผู้ขายพ้นข้อผูกพันตามสัญญานี้

หลักประกันที่ผู้ขายนำมามอบให้ตามวรรคหนึ่ง จะต้องมียุทธครอบคลุมความรับผิดชอบทั้งปวงของผู้ขายตลอดอายุสัญญานี้ ถ้าหลักประกันที่ผู้ขายนำมามอบให้ดังกล่าวลดลงหรือเสื่อมค่าลง หรือมีอายุไม่ครอบคลุมถึงความรับผิดชอบของผู้ขายตลอดอายุสัญญา ไม่ว่าจะด้วยเหตุใดๆ ก็ตาม รวมถึงกรณีผู้ขายส่งมอบสิ่งของล่าช้าเป็นเหตุให้ระยะเวลาส่งมอบหรือวันครบกำหนดความรับผิดในความชำรุดบกพร่องตามสัญญาเปลี่ยนแปลงไป ไม่ว่าจะเกิดขึ้นคราวใด ผู้ขายต้องหาหลักประกันใหม่หรือหลักประกันเพิ่มเติมให้มีจำนวนครบถ้วนตามวรรคหนึ่งนำมามอบให้แก่ผู้ซื้อภายใน ๗ (เจ็ด) วัน นับถัดจากวันที่ได้รับแจ้งเป็นหนังสือจากผู้ซื้อ

หลักประกันที่ผู้ขายนำมามอบไว้ตามข้อนี้ ผู้ซื้อจะคืนให้แก่ผู้ขาย โดยไม่มีดอกเบี้ยเมื่อผู้ขายพ้นจากข้อผูกพันและความรับผิดชอบทั้งปวงตามสัญญานี้แล้ว

ข้อ ๙. การบอกเลิกสัญญา

ถ้าผู้ขายไม่ปฏิบัติตามสัญญาข้อใดข้อหนึ่ง หรือเมื่อครบกำหนดส่งมอบสิ่งของตามสัญญานี้แล้ว หากผู้ขายไม่ส่งมอบสิ่งของที่ตกลงขายให้แก่ผู้ซื้อหรือส่งมอบไม่ถูกต้อง หรือไม่ครบจำนวน ผู้ซื้อไม่มีสิทธิบอกเลิกสัญญาทั้งหมดหรือแต่บางส่วนได้ การใช้สิทธิบอกเลิกสัญญานี้ไม่กระทบสิทธิของผู้ซื้อที่จะเรียกร้องค่าเสียหายจากผู้ขาย

ในกรณีที่ผู้ซื้อใช้สิทธิบอกเลิกสัญญา ผู้ซื้อไม่มีสิทธิรับหรือบังคับจากหลักประกันตามข้อ ๘ เป็นจำนวนเงินทั้งหมดหรือแต่บางส่วนก็ได้ แล้วแต่ผู้ซื้อจะเห็นสมควร และถ้าผู้ซื้อจัดซื้อสิ่งของจากบุคคลอื่นเต็มจำนวนหรือเฉพาะจำนวนที่ขาดส่ง แล้วแต่กรณี ภายในกำหนด ๓ (สาม) เดือน นับถัดจากวันบอกเลิกสัญญา ผู้ขายจะต้องชดใช้ราคาที่เพิ่มขึ้นจากราคาที่กำหนดไว้ในสัญญานี้ด้วย

ผู้ซื้อ.....
พยาน.....

บริษัท ไฮเทคเมดิคอล จำกัด
/ ข้อ ๑๐...

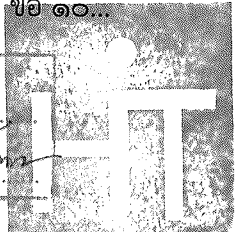

HiTech Medical Co., Ltd.

ข้อ ๑๐. ค่าปรับ

ในกรณีที่ผู้ซื้อมิได้ใช้สิทธิบอกเลิกสัญญาตามข้อ ๙ ผู้ขายจะต้องชำระค่าปรับให้ผู้ซื้อ เป็นรายวันในอัตราร้อยละ ๐.๒๐ (ศูนย์จุดสองศูนย์) ของราคาสินค้าที่ยังไม่ได้รับมอบ นับถัดจากวันครบกำหนด ตามสัญญาจนถึงวันที่ผู้ขายได้นำสิ่งของมาส่งมอบให้แก่ผู้ซื้อจนถูกต้องครบถ้วนตามสัญญา

การคิดค่าปรับในกรณีสิ่งของที่ตกลงซื้อขายประกอบกันเป็นชุด แต่ผู้ขายส่งมอบ เพียงบางส่วน หรือขาดส่วนประกอบส่วนหนึ่งส่วนใดไปทำให้ไม่สามารถใช้งานได้โดยสมบูรณ์ ให้ถือว่า ยังไม่ได้ส่งมอบสิ่งของนั้นเลย และให้คิดค่าปรับจากราคาสินค้าของเต็มทั้งชุด

ในระหว่างที่ผู้ซื้อยังมีได้ใช้สิทธิบอกเลิกสัญญานั้น หากผู้ซื้อเห็นว่าผู้ขายไม่อาจปฏิบัติตามสัญญาต่อไปได้ ผู้ซื้อจะใช้สิทธิบอกเลิกสัญญาและรับหรือบังคับจากหลักประกันตาม ข้อ ๘ กับ เรียกร้องให้ชดใช้ราคาที่เพิ่มขึ้นตามที่กำหนดไว้ในข้อ ๙ วรรคสองก็ได้ และถ้าผู้ซื้อได้แจ้งข้อเรียกร้องให้ชำระค่าปรับไปยังผู้ขายเมื่อครบกำหนดส่งมอบแล้ว ผู้ซื้อจะมีสิทธิที่จะปรับผู้ขายจนถึงวันบอกเลิกสัญญาได้อีกด้วย

ข้อ ๑๑. การบังคับค่าปรับ ค่าเสียหาย และค่าใช้จ่าย

ในกรณีที่ผู้ขายไม่ปฏิบัติตามสัญญาข้อใดข้อหนึ่งด้วยเหตุใดๆ ก็ตาม จนเป็นเหตุให้เกิดค่าปรับ ค่าเสียหาย หรือค่าใช้จ่ายแก่ผู้ซื้อ ผู้ขายต้องชดใช้ค่าปรับ ค่าเสียหาย หรือค่าใช้จ่ายดังกล่าวให้แก่ผู้ซื้อโดยสิ้นเชิงภายในกำหนด ๗ (เจ็ด) วัน นับถัดจากวันที่ได้รับแจ้งเป็นหนังสือจากผู้ซื้อ หากผู้ขายไม่ชดใช้ให้ถูกต้องครบถ้วนภายในระยะเวลาดังกล่าวให้ผู้ซื้อจะมีสิทธิที่จะหักเอาจากจำนวนเงินค่าสิ่งของที่ซื้อขายที่ต้องชำระหรือบังคับจากหลักประกันการปฏิบัติตามสัญญาได้ทันที

หากค่าปรับ ค่าเสียหาย หรือค่าใช้จ่ายที่บังคับจากเงินค่าสิ่งของที่ซื้อขายที่ต้องชำระหรือหลักประกันการปฏิบัติตามสัญญาแล้วยังไม่เพียงพอ ผู้ขายยินยอมชำระส่วนที่เหลือที่ยังขาดอยู่ จนครบถ้วนตามจำนวนค่าปรับ ค่าเสียหาย หรือค่าใช้จ่ายนั้น ภายในกำหนด ๗ (เจ็ด) วัน นับถัดจากวันที่ได้รับแจ้งเป็นหนังสือจากผู้ซื้อ

หากมีเงินค่าสิ่งของที่ซื้อขายตามสัญญาที่หักไว้จ่ายเป็นค่าปรับ ค่าเสียหาย หรือค่าใช้จ่ายแล้วยังเหลืออยู่อีกเท่าใด ผู้ซื้อจะคืนให้แก่ผู้ขายทั้งหมด

ข้อ ๑๒. การงดหรือลดค่าปรับ หรือขยายเวลาส่งมอบ

ในกรณีที่มีเหตุเกิดจากความผิดหรือความบกพร่องของฝ่ายผู้ซื้อหรือเหตุสุดวิสัย หรือเกิดจากเหตุการณ์อันหนึ่งอันใดที่ผู้ขายไม่ต้องรับผิดชอบตามกฎหมาย หรือเหตุอื่นตามที่กำหนดในกฎกระทรวง ซึ่งออกตามความในกฎหมายว่าด้วยการจัดซื้อจัดจ้างและการบริหารพัสดุภาครัฐ ทำให้ผู้ขายไม่สามารถส่งมอบสิ่งของตามเงื่อนไขและกำหนดเวลาแห่งสัญญานี้ได้ ผู้ขายมีสิทธิของงดหรือลดค่าปรับหรือขยายเวลาส่งมอบตามสัญญาได้ โดยจะต้องแจ้งเหตุหรือเหตุการณ์ดังกล่าวพร้อมหลักฐานเป็นหนังสือให้ผู้ซื้อทราบภายใน ๑๕ (สิบห้า) วัน นับถัดจากวันที่เหตุนั้นสิ้นสุดลง หรือตามที่กำหนดในกฎกระทรวงดังกล่าว

ถ้าผู้ขายไม่ปฏิบัติให้เป็นไปตามความในวรรคหนึ่ง ให้ถือว่าผู้ขายได้สละสิทธิเรียกร้องในการที่จะงดหรือลดค่าปรับหรือขยายเวลาส่งมอบตามสัญญา โดยไม่มีเงื่อนไขใดๆ ทั้งสิ้น เว้นแต่กรณีเหตุเกิดจากความผิดหรือความบกพร่องของฝ่ายผู้ซื้อซึ่งมีหลักฐานชัดเจนหรือผู้ซื้อทราบที่อยู่แล้วตั้งแต่นั้น

การงดหรือลดค่าปรับหรือขยายเวลาส่งมอบตามสัญญาตามวรรคหนึ่ง อยู่ในดุลพินิจของผู้ซื้อที่จะพิจารณาตามที่เห็นสมควร

ผู้ซื้อ..... ผู้ขาย.....
พยาน..... พยาน.....

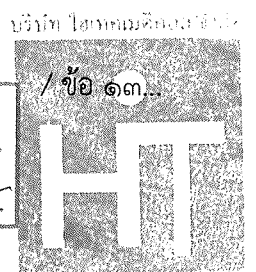

ข้อ ๑๓. การใช้เรือไทย

ถ้าสิ่งของที่จะต้องส่งมอบให้แก่ผู้ซื้อตามสัญญาฯ เป็นสิ่งของของผู้ขายจะต้องสั่งหรือนำเข้ามาจากต่างประเทศ และสิ่งของนั้นต้องนำเข้ามาโดยทางเรือในเส้นทางเดินเรือที่มีเรือไทยเดินอยู่ และสามารถให้บริการรับขนได้ตามที่รัฐมนตรีว่าการกระทรวงคมนาคมประกาศกำหนด ผู้ขายต้องจัดการให้สิ่งของดังกล่าวบรรทุกโดยเรือไทยหรือเรือที่มีสิทธิเช่นเดียวกับเรือไทยจากต่างประเทศมายังประเทศไทย เว้นแต่จะได้รับอนุญาตจากกรมเจ้าท่าก่อนบรรทุกของนั้นลงเรืออื่นที่มีเรือไทยหรือเป็นของที่รัฐมนตรีว่าการกระทรวงคมนาคมประกาศยกเว้นให้บรรทุกโดยเรืออื่นได้ ทั้งนี้ ไม่ว่าการสั่งหรือนำเข้าสิ่งของดังกล่าวจากต่างประเทศจะเป็นแบบใด

ในการส่งมอบสิ่งของตามสัญญาให้แก่ผู้ซื้อ ถ้าสิ่งของนั้นเป็นสิ่งของตามวรรคหนึ่ง ผู้ขายจะต้องส่งมอบใบตราส่ง (Bill of Lading) หรือสำเนาใบตราส่งสำหรับของนั้น ซึ่งแสดงว่าได้บรรทุกมาโดยเรือไทยหรือเรือที่มีสิทธิเช่นเดียวกับเรือไทยให้แก่ผู้ซื้อพร้อมกับการส่งมอบสิ่งของด้วย

ในกรณีที่สิ่งของดังกล่าวไม่ได้บรรทุกจากต่างประเทศมายังประเทศไทย โดยเรือไทยหรือเรือที่มีสิทธิเช่นเดียวกับเรือไทย ผู้ขายต้องส่งมอบหลักฐานซึ่งแสดงว่าได้รับอนุญาตจากกรมเจ้าท่า ให้บรรทุกของโดยเรืออื่นได้หรือหลักฐานซึ่งแสดงว่าได้ชำระค่าธรรมเนียมพิเศษเนื่องจากการไม่บรรทุกของโดยเรือไทยตามกฎหมายว่าด้วยการส่งเสริมการพาณิชย์แล้วอย่างใดอย่างหนึ่งแก่ผู้ซื้อด้วย

ในกรณีที่ผู้ขายไม่ส่งมอบหลักฐานอย่างใดอย่างหนึ่งดังกล่าวในวรรคสองและวรรคสามให้แก่ผู้ซื้อ แต่จะขอส่งมอบสิ่งของดังกล่าวให้ผู้ซื้อก่อนโดยยังไม่รับชำระเงินค่าสิ่งของ ผู้ซื้อมีสิทธิรับสิ่งของดังกล่าวไว้ก่อนและชำระเงินค่าสิ่งของเมื่อผู้ขายได้ปฏิบัติถูกต้องครบถ้วนดังกล่าวแล้วได้

สัญญานี้ทำขึ้นเป็นสองฉบับ มีข้อความถูกต้องตรงกัน คู่สัญญาได้อ่านและเข้าใจข้อความโดยละเอียดตลอดแล้ว จึงได้ลงลายมือชื่อพร้อมทั้งประทับตรา (ถ้ามี) ไว้เป็นสำคัญต่อหน้าพยาน และคู่สัญญาต่างยึดถือไว้ฝ่ายละหนึ่งฉบับ

บริษัท ไฮเทคเมดิคอล จำกัด

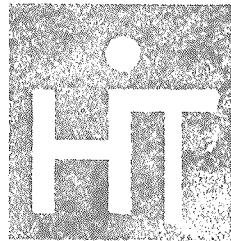

HITech Medical Co., Ltd.

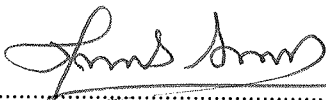
(ลงชื่อ)..........ผู้ซื้อ

(นางดารารัตน์ รัตนรักษ์)

ผู้อำนวยการโรงพยาบาลนครปฐม

ปฏิบัติราชการแทนปลัดกระทรวงสาธารณสุข

(ลงชื่อ)..........ผู้ขาย

(นางสาวศิริณาด เป้าจันทร์)

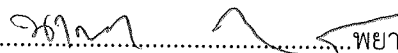
(ลงชื่อ)..........พยาน

(นางสาวนัตยา พละพลีวัลย์)

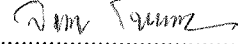
(ลงชื่อ)..........พยาน

(นางสาวจำเนียร โพธิ์จินดา)

เอกสารแนบท้ายสัญญาซื้อขาย

คอมไฟผ้าตัดสำหรับห้องผ่าตัดเล็ก รุ่น MODEL : Coolview
CLED๒๓T๑C ผลิตภัณฑ์ BRANDON ประเทศอังกฤษ

๑. ผนวก ๑ ใบเสนอราคา	จำนวน	๑	แผ่น
๒. ผนวก ๒ รายการคุณลักษณะเฉพาะ	จำนวน	๒	แผ่น
๓. ผนวก ๓ แค็ตตาล็อก	จำนวน	๑๘	แผ่น
๔. ผนวก ๔ สำเนาหน้าสมุดบัญชีเงินฝากธนาคาร	จำนวน	๑	แผ่น

บริษัท ไฮเทคเมดิคอล จำกัด

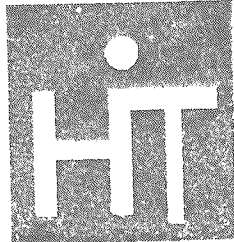

HiTech Medical Co., Ltd.

(ลงชื่อ)..........ผู้ซื้อ
(นางดารารัตน์ รัตนรักษ์)
ผู้อำนวยการโรงพยาบาลนครปฐม
ปฏิบัติราชการแทนปลัดกระทรวงสาธารณสุข

(ลงชื่อ)..........ผู้ขาย
(นางสาวศิรินาถ เป้าจันทร์)

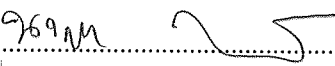
(ลงชื่อ)..........พยาน
(นางสาวนัตยา พละพลีวัลย์)

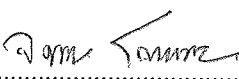
(ลงชื่อ)..........พยาน
(นางสาวจำเนียร โพธิ์จินดา)



บริษัท ไฮเทคเมดิคอล จำกัด

14/5181 หมู่1 ตำบลบางบัวทอง อำเภอบางบัวทอง จังหวัดนนทบุรี 11110

โทร/โทรสาร 0-2925-8148 เลขประจำตัวผู้เสียภาษี 0105552052764 สำนักงานใหญ่



MASCI
ISO 13485 MDMS17002:002

ใบเสนอราคา (Quotation)

เรียน ท่านผู้อำนวยการ โรงพยาบาลนครปฐม	HM00213/20
196 ตำบลพระปฐมเจดีย์ อำเภอเมือง จังหวัดนครปฐม 73000	วันที่เอกสาร 17 สิงหาคม 2563
ติดต่อ :	กำหนดยื่นราคา 90 วัน
โทรศัพท์ :	กำหนดส่งของ 120 วัน
โทรสาร :	การชำระเงิน ราชการ

บริษัท ฯ มีความยินดีขอเสนอราคาตามรายละเอียดดังต่อไปนี้

ลำดับ Items	รายการสินค้า Description	จำนวน Quantity	ราคาหน่วย Unit/Price	จำนวนเงิน Amount
1	<p>โคมไฟผ่าตัดสำหรับห้องผ่าตัดเล็ก</p> <p>EXAMINATION LIGHT WITH LED TECHNOLOGY</p> <p>MODEL : Coolview CLED23T1C</p> <p>ผลิตภัณฑ์ BRANDON, ประเทศอังกฤษ (รับประกัน 2 ปี)</p>	2 โคม	79,500.00	159,000.00

.....ประธานกรรมการ
Jimmy Watt
กรรมการ
กรรมการ

หมายเหตุ ในการสั่งซื้อ โปรดสั่งซื้อพร้อมระบุเงื่อนไขต่างๆ ตรงตามใบเสนอราคา ชำรงค้ำมาขังบริษัทฯ บริษัทฯ หวังเป็นอย่างยิ่งว่าจะได้รับการพิจารณาจากท่าน	ส่วนลดพิเศษ	0.00
ผู้แทน : 062-7257171	ราคาสินค้า	148,598.13
	ภาษีมูลค่าเพิ่ม	10,401.87
หนึ่งแสนห้าหมื่นเก้าพันบาทถ้วน	ราคารวมทั้งสิ้น	159,000.00



Line : @hitechmed

Order Confirmation	HiTech Medical Co., Ltd.
(.....)	HiTech Medical Co., Ltd.
(ลงชื่อพร้อมประทับตราบริษัท)	(นายภูติศ พิพิชกุล) 080-4641919
ลงวันที่...../...../.....	กรรมการผู้จัดการ

คุณลักษณะเฉพาะ โคมไฟผ่าตัดสำหรับห้องผ่าตัดเล็ก

MODEL: Coolview CLED23T1C

1. ความต้องการ โคมไฟผ่าตัดเล็กชนิด แขนงเพดานโคมเดี่ยว มีคุณสมบัติตามข้อกำหนด
2. วัตถุประสงค์ในการใช้งาน สำหรับงานตรวจวินิจฉัย, ผ่าตัดเล็ก, ห้องฉุกเฉิน, ห้องคลอด
3. คุณลักษณะทั่วไป
 - 3.1 เป็นโคมไฟผ่าตัดเล็ก ชนิดหลอด LED แขนงเพดาน
 - 3.2 ใช้กระแสไฟ 100-240V AC, 50/60 Hz
4. คุณลักษณะเฉพาะ
 - 4.1 โคมไฟมีขนาดเส้นผ่าศูนย์กลาง 24 เซนติเมตร
 - 4.2 แหล่งกำเนิดแสงชนิด LED จำนวน 16 หลอด แบ่งเป็นกลุ่ม กลุ่มละ 4 หลอด
 - 4.3 ให้ความเข้มของกำลังส่องสว่าง 60,000 ลักซ์ ที่ระยะห่าง 0.5 เมตร
 - 4.4 ใช้พลังงาน 14.9 วัตต์
 - 4.5 ให้พื้นที่ส่องสว่างบริเวณผ่าตัด (LIGHT FIELD) ขนาด 210 มิลลิเมตร
 - 4.6 ชุดควบคุม (CONTROL PANEL) สวิตช์เปิด-ปิด, เร่งหรือแสง, เลือกลูเมนมิติเป็นแบบแป้นกดสัมผัส อยู่บนหลังหัวโคม
 - 4.7 ปรับความสว่างได้ 4 ระดับที่ 10-100%
 - 4.8 อุณหภูมิของสี (COLOR TEMPERATURE) สามารถเลือกปรับได้ 2 ระดับ ที่ 3,500K ให้แสงแบบ Warm white และ 4,500K ให้แสงแบบ Day light
 - 4.9 ค่าดัชนีความถูกต้องของสี (COLOR RENDERING INDEX) ที่ Ra 95 และมีค่า R9 90
 - 4.10 มีอายุการใช้งานหลอด 30,000 ชั่วโมง
 - 4.11 โคมไฟสามารถปรับ ขึ้น-ลง, สูง-ต่ำ และกางออกได้
 - 4.12 ข้อต่อบริเวณหัวโคม หมุนได้ 360 องศา มีราวจับรอบหัวโคม
 - 4.13 หัวโคมใช้วัสดุชนิดต่อต้านจุลินทรีย์ (Anti-microbial) ได้รับค่ามาตรฐาน IP43
 - 4.14 ก้านโคมไฟ แบ่งออกเป็น 3 ท่อน ติดตั้งอยู่บนเพดาน สามารถปรับระดับสูง-ต่ำ และกางออกได้ที่ระยะ 1,200 มิลลิเมตร
5. เงื่อนไขเฉพาะ
 - 5.1 รับประกันคุณภาพเป็นเวลา 2 ปี
 - 5.2 มีคู่มือการใช้งานและบำรุงรักษาเป็นภาษาไทยและอังกฤษ
 - 5.3 เป็นผลิตภัณฑ์ที่ผลิตและนำเข้าจากประเทศอังกฤษ ผลิตภัณฑ์ BRANDON HITECH Medical Co., Ltd
 - 5.4 เป็นตัวแทนจำหน่ายแต่เพียงผู้เดียวในประเทศไทยหรือได้รับการแต่งตั้งจากตัวแทนจำหน่ายในประเทศไทย

 ประธานกรรมการ

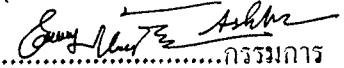
 กรรมการ

 กรรมการ

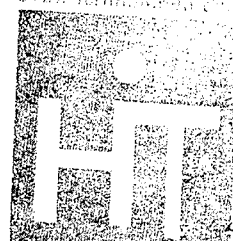
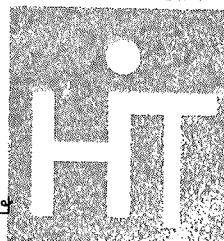



บริษัท ไฮเทคเมดิคอล จำกัด
HITECH MEDICAL CO.,LTD



MASCI
ISO 14485 MDMS17002 002

- 5.5 มีช่างผ่านการอบรมจากโรงงานผู้ผลิต
- 5.6 สินค้าที่ส่งมอบจะต้องเป็นสินค้าใหม่ไม่เคยผ่านการใช้งานหรือสาริตมาก่อน
- 5.7 ติดตั้งสินค้าและแนะนำผู้ใช้ให้สามารถใช้งานได้เป็นอย่างดีโดยไม่คิดค่าใช้จ่ายเพิ่ม

บริษัท ไฮเทคเมดิคอล จำกัด

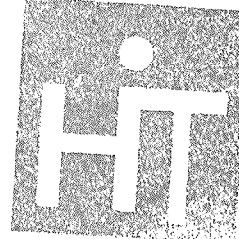

Hitech Medical Co., Ltd.

Handwritten signature

Handwritten signature

ประธานกรรมการ

Handwritten signature

กรรมการ

Handwritten signature

กรรมการ

Coolview CLED23 Mobile Mounted Examination Light

Lighting Details	
Type of light source	LED 3.1
Average bulb life (hours)	30,000 4.10
Light intensity (lux)	60,000 @ 0.5m 4.3
Field size	210mm 4.5
Colour Rendition Index (Ra)	> 95
Colour Rendition Index (R9)	> 90 4.9
Colour Temperature (2 Settings)	3,500°K – 4,500°K 4.8
Dimming Controls	4 settings 10%-100% 4.7
Number of LEDs	16 4.2
True Power	14.9W 4.4
Apparent Power	20VA
Temperature rise	< 1°C

Mechanical Detail	
Arm length	1200mm 4.11
Balance of articulated joints	Directional Load Compensation (DLC)
Controls	Touch panel on rear of lamp head
Weight (Lamp head)	3.5Kg
Weight (Base)	6.5Kg
Full 360° rotation lamp head 4.12	

Compliance	
Class of Protection	II
Standards	EN 60601-1, EN 60601-2-41

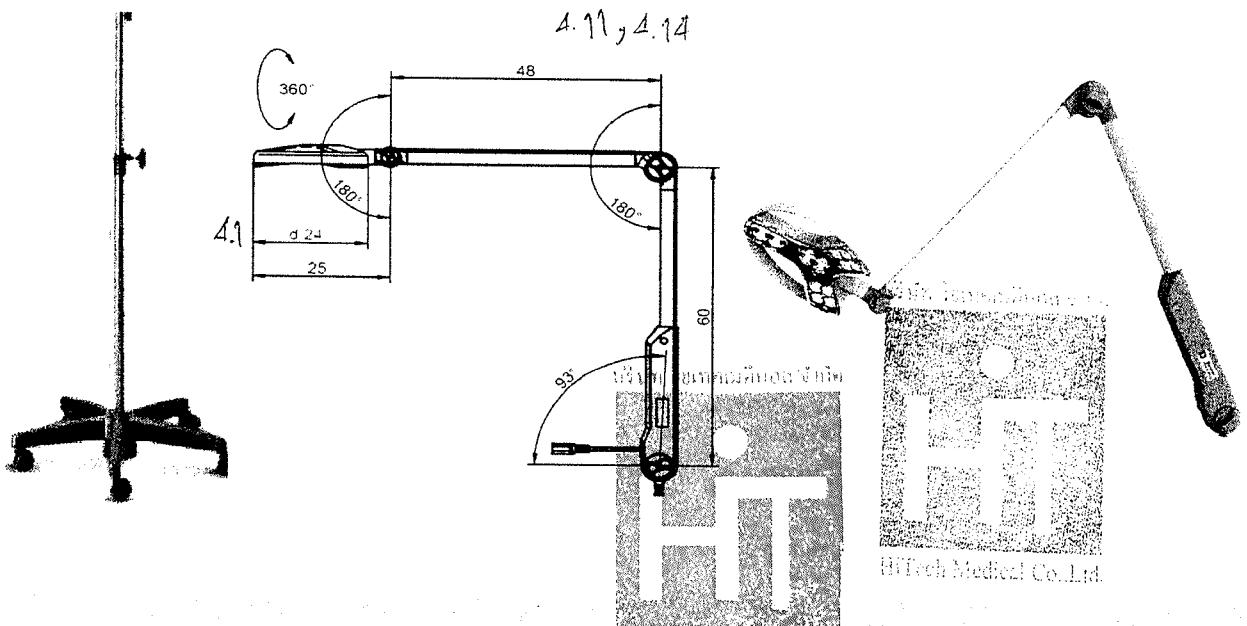

Revision
Changed by
Date

HiTech Medical Co., Ltd

บริษัท ไฮเทค เมดิคัล จำกัด

Freezy

[Signature]

As part of Brandon Medical policy of continuous improvement, Brandon Medical reserves the right to change specifications as and when product improvements become available.

11 TROUBLESHOOTING

Fault	Possible cause	Troubleshooting	User profiles
The luminaire does not light	Contact problem	Switch on again	All
The luminaire does not light	No mains voltage	Check mains voltage, check all connections	Electrician
The luminaire does not light	LED module defective	Contact manufacturer service	By manufacturer service only

12 TECHNICAL DATA

Electrical data:	
Rated input voltage	100 - 240VAC
Frequency range	50/60 Hz
Power consumption	12-15W (14-20VA)
Input current	0.08-0.14A
Power factor	0.75-0.86
Power supply secondary side	24VDC

Photometric values:	
Central illuminance E_c at 0.5m (1.64 feet) distance	60'000 lx * 4.3
Light field diameter d_{10} at 0.5m (1.64 feet) distance	$\varnothing = 21\text{cm (8.3")}$ * 4.5
Light field diameter d_{50} at 0.5m (1.64 feet) distance	$\varnothing = 12\text{ cm (4.7")}$ *
Colour temperature	4500K / 3500K * 4.8
Colour rendering index R_a	>95
Colour rendering index R_9	>90
Temperature increase	<0.5°C
Ratio irradiance E_e to illuminance E_c	3.83 mW/m ² /lx
	* -10% / +20% tolerance

Ambient conditions for transport, storage and operation:	
Ambient temperature (storage and transport)	-20°C to +70°C (-4°F to +158°F)
Ambient temperature (operation)	+10°C to +35°C (+50°F to +95°F)
Relative humidity (non-condensing) (storage and transport)	max. 90%
Relative humidity (non-condensing) (operation)	max. 75%

Weight:	
Luminaire head	0.6kg (1.3 lb)
CLED23 T1C	9kg (19.8 lb)
CLED23 TXPPS	2kg (4.4 lb)

Mode of operation:	
Mode of operation	Continuous operation

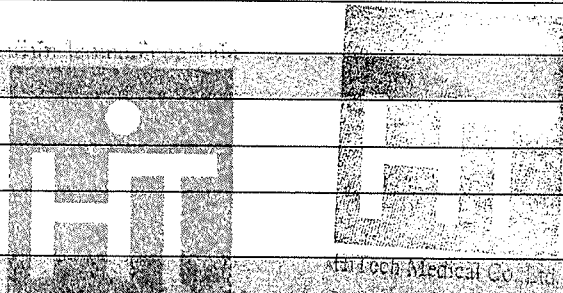

Hi Tech Medical Co., Ltd

Freezy

[Signature]

[Signature]
 วิศวกร
 วิศวกร

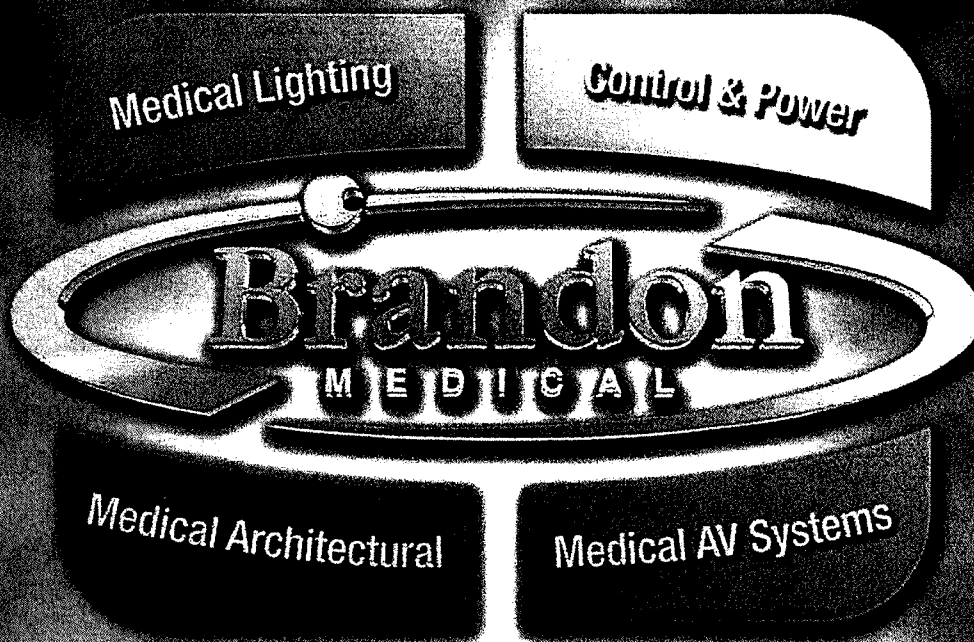

Coolview® lights are part of the Brandon Equipment Package

- Operating Theatre Lights and Battery Back-Up
- Minor Surgical Lights
- Examination Lights
- Theatre Control Panels
- PACS Workstations
- IPS Isolated Power Systems
- UPS Uninterruptible Power Systems
- Medical Gas Pendants and Accessories
- Ultra Clean Ventilation Canopies
- Operating Table and Accessories
- Digital Audio Video Solutions

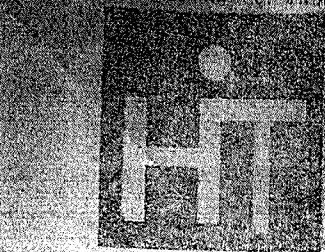

HiTech Medical Co. Ltd

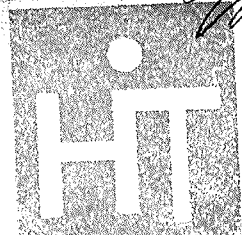

HiTech Medical Co. Ltd

Brandon Medical Co Ltd, Elmfield Road, Morley, Leeds, LS27 0EJ

T: +44 (0)845 1243 666 F: +44 (0)845 1243 667

T: +44 (0)113 2777 393 F: +44 (0)113 2728 844

E: enquiries@brandon-medical.com

www.brandon-medical.com

Freezy

In line with the Brandon policy of progressive improvement, the right is reserved to alter specifications and/or pieces without notice.
Brandon Medical and Coolview® are registered trademarks of Brandon Medical Co Ltd.

Handwritten signatures and notes:
 OJB
 15/05/2017
 12/05/2017
 A2 14307

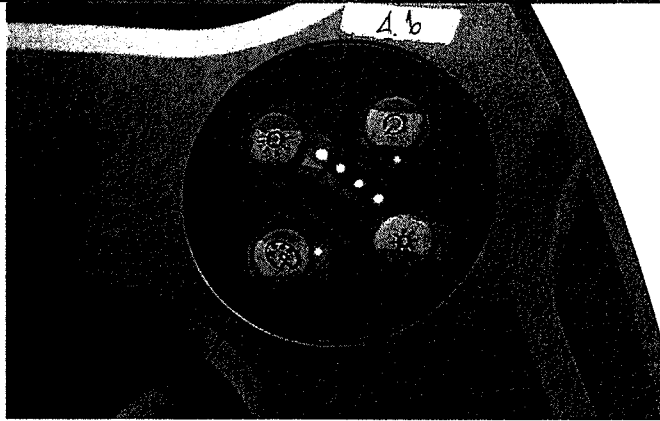
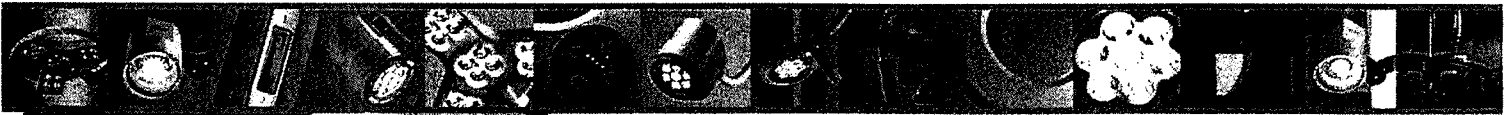

Intuitive Control Panel

The easy to use and ergonomic control pod allows all lighting features to be adjusted with a simple press of the button.

Technical Data

Light Intensity (at 0.5m)	60,000 Lux	4.3
Illuminance Field	210mm	4.5
LED Life	30,000 hours	170 950 4.16
Colour Temperature	3,500°K - 4,500°K (2 Steps)	4.8
Colour Rendition Index (Ra)	≥95	
Colour Rendition Index Red Colour (Rg)	≥90	4.7
Power Consumption	True Power 14.9W Apparent Power 21VA	4.4
IP Rating	20	
Head Rotation	360°	4.7
Class of Protection	II	
Safety Standards	EN 60601-1, EN 60601-2-41	
Mounting Options	Ceiling, back-plate, desk, mobile, wall & rail	



Part Numbers

CLED23TIC	Ceiling mounted examination light
CLED23TXBP	Back-plate mounted examination light
CLED23TXDP	Desk mounted examination light
CLED23TXMP	Mobile mounted examination light
CLED23TXWP	Wall mounted examination light
CLED23TXRP	Rail mounted examination light
CAR14443	Codew® rail mount accessory kit

All models are supplied as standard with a 1.8m cable terminating in a UK plug.

Additional Wiring Options

CC1MKL	1 metre Gully Cord UK Plug
CC3MSL	3 metre Schuko Plug
CC3MUL	3 metre US Plug

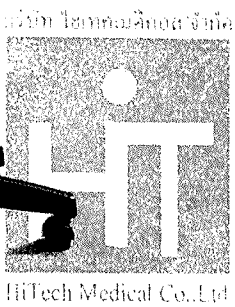

HiTech Medical Co., Ltd

Freezy

Handwritten signatures and notes:
 002
 1531175
 1531175
 1531175



Brandon Medical Company Limited,
Elmfield Road, Leeds LS27 OEL, West Yorkshire, England
T:+44 (0) 113 277 7393 F:+44 (0) 113 272 8844
W.www.brandon-medical.com

January 14, 2015

To whom it may concern

CERTIFICATE

We hereby certify that **MR.SUCHART PHOLTAL** (technician supervisor) from **Hitech Medical Co.,Ltd.** located at 14/5181 Moo1 Tambol Bangbuathong, Amphur Bangbuathong, Nonthaburi 11110, THAILAND has been trained our course of repair and maintenance of 'Brandon' Operating Theatre Lamp, Operating Tables from Brandon Medical Company Limited located at Elmfield Road, Leeds LS27 OEL, West Yorkshire, England.

Issued by:

Signed by
on behalf of the Brincipal

Adrian Hall

Managing Director

Brandon Medical Limited, Yorkshire, UK

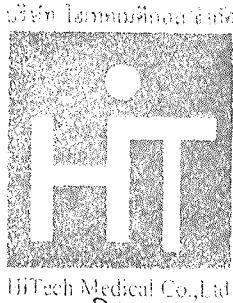

Hitech Medical Co.,Ltd

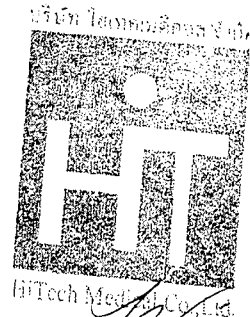

Hitech Medical Co.,Ltd

.....กรรมการ

.....กรรมการ

.....กรรมการ



Business Quality Assurance International

EN ISO 13485:2016

Certificate Number 326
Issue 1

EN ISO 13485:2016



Certificate of registration of an organisation or business of assessed capability.

Business Quality Assurance International Ltd hereby grants to

**Brandon Medical Company Ltd.,
Elmfield Road, Morley, Leeds, West Yorkshire,
LS27 0EL, UK.**

(hereafter called the Business) the right and licence to be listed in the BQAI Register of Businesses of Assessed Capability in respect of the goods or services particularly described below. Goods or services shall be provided by the business, only at the address(es) given above, all in accordance with EN ISO 13485:2016.

The Certificate of Registration is granted subject to BQAI regulations governing the registration referred to above.

Goods or services in respect of which the business is registered:
Design, manufacture, installation and servicing of: operating theatre lights, medical luminaries and associated control panels, medical video systems, emergency power units and earth bonding bars. Distribution of medical pendants, operating tables, UCV canopies, IPS and UPS systems.

Signed: 
BQAI Governing Board Chairman, Prof. Michael J. Hynes

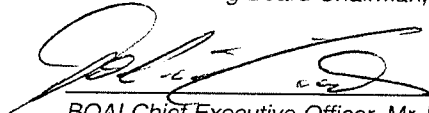
Signed: 
BQAI Chief Executive Officer, Mr. Declan O'Connor

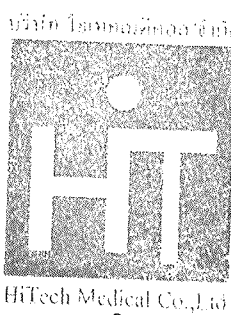

Original date of registration: **31st August 2018**
Current certification 3 year cycle start date: **31st August 2018**
Date of governing board endorsement: **31st August 2018**
Current certificate expiry date: **31st August 2021**
Date of extension of scope / name change approval: -

The approval is subject to the supplier maintaining its Quality Management System to the required standard which will be monitored by BQAI. This Certificate remains the property of Business Quality Assurance International Ltd. and can be recalled at any time.

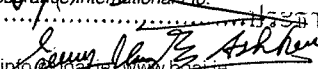
Jimmy Ashken
OB



Business Quality Assurance International

ISO 9001:2015

Certificate Number 325
Issue 1



Certificate of registration of an organisation or business of assessed capability.

Business Quality Assurance International Ltd hereby grants to

**Brandon Medical Company Ltd.,
Elmfield Road, Morley, Leeds, West Yorkshire,
LS27 OEL, UK.**

(hereafter called the Business) the right and licence to be listed in the BQAI Register of Businesses of Assessed Capability in respect of the goods or services particularly described below. Goods or services shall be provided by the business, only at the address(es) given above, all in accordance with ISO 9001:2015.

The Certificate of Registration is granted subject to BQAI regulations governing the registration referred to above.

Accredited scope of goods or services in respect of which the business is registered:
Design, manufacture, installation and servicing of: operating theatre lights, medical luminaries and associated control panels, medical video systems, emergency power units and earth bonding bars. Distribution of medical pendants, operating tables, UCV canopies, IPS and UPS systems.

Signed: 
BQAI Governing Board Chairman, Prof. Michael J. Hynes

Signed: 
BQAI Chief Executive Officer, Mr. Declan O'Connor

Original date of registration: **31st August 2018**
Current certification 3 year cycle start date: **31st August 2018**
Date of governing board endorsement: **31st August 2018**
Current certificate expiry date: **31st August 2021**
Date of extension of scope / name change approval: -

The approval is subject to the supplier maintaining its Quality Management System to the required standard which will be monitored by BQAI. This Certificate remains the property of Business Quality Assurance International Ltd. and can be recalled at any time.

ISO 9001:2015

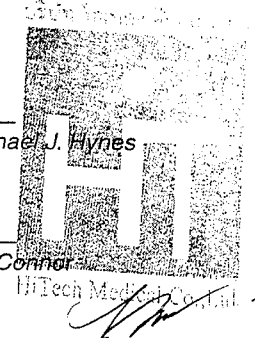
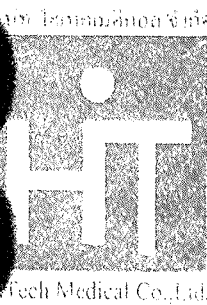

.....กรรมการ
.....กรรมการ
.....กรรมการ



รับรองทั้งหมด

หนังสือรับรองประกอบการนำเข้าเครื่องมือแพทย์
สำนักงานคณะกรรมการอาหารและยา
กระทรวงสาธารณสุข

หนังสือเลขที่ GBR 6204980

25 กรกฎาคม 2562

ได้พิจารณาหนังสือรับรองการขาย/หนังสือรับรองการขายและหนังสือรับรองระบบคุณภาพการผลิตแล้ว
ถูกต้องตามประกาศกระทรวงสาธารณสุข (ฉบับที่ 34) พ.ศ. 2549 แห่งพระราชบัญญัติเครื่องมือแพทย์ พ.ศ. 2531
ชื่อผู้นำเข้า : บริษัท ไฮเทคเมดิคอล จำกัด
ชื่อผู้ผลิต : BRANDON MEDICAL COMPANY LTD(UNITED KINGDOM)

หนังสือฉบับนี้ใช้ประกอบกับ หนังสือรับรองการขายเลขที่ SAE 188/V14768/1
ประเทศ United Kingdom of Great Britain and Northern Ireland
 หนังสือรับรองระบบคุณภาพการผลิตเลขที่
สามารถใช้ประกอบการนำเข้าเครื่องมือแพทย์จนถึงวันที่ 25 เมษายน 2567



เงื่อนไข

- เมื่อปรากฏว่าประเทศผู้ผลิตหรือประเทศเจ้าของผลิตภัณฑ์ห้ามขาย หรือมีการยกเลิกการรับรองระบบคุณภาพการผลิตของเครื่องมือแพทย์รายการใดก็ตามที่ระบุไว้ในหนังสือรับรองฉบับนี้ ให้ถือว่า การรับรองเครื่องมือแพทย์ดังกล่าวเป็นอันยกเลิก
- ห้ามนำเลขที่หนังสือไปประกาศโฆษณา
- ห้ามโฆษณาว่าได้ผ่านการรับรองจากสำนักงานคณะกรรมการอาหารและยา
- ห้ามโฆษณาเครื่องมือแพทย์ก่อนได้รับความเห็นชอบจากสำนักงานคณะกรรมการอาหารและยา
- สำนักงานคณะกรรมการอาหารและยา ขอสงวนสิทธิ์ที่จะยกเลิก/เพิกถอนหนังสือรับรองประกอบการนำเข้าเครื่องมือแพทย์ฉบับนี้ หากผู้นำเข้าไม่ดำเนินการให้เป็นไปตามกฎกระทรวงกำหนดหลักเกณฑ์วิธีการ และเงื่อนไข การจดทะเบียนสถานประกอบการนำเข้าเครื่องมือแพทย์ ที่ออกตามพระราชบัญญัติเครื่องมือแพทย์ พ.ศ. 2551 เมื่อกฎกระทรวงดังกล่าวมีผลบังคับใช้แล้ว

หมายเหตุเพิ่มเติม

ข้อมูลที่ผู้ประกอบการบันทึกเข้ามาทั้งหมดถือเป็นความรับผิดชอบของผู้ประกอบการ

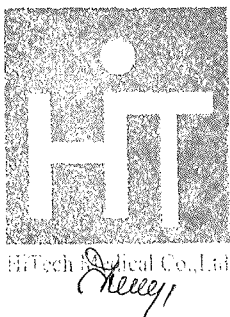



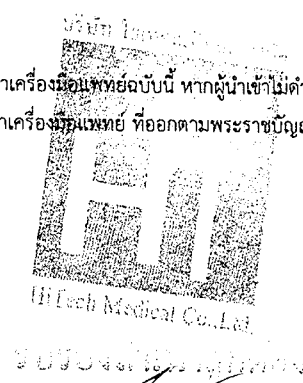

.....ประธานกรรมการ
.....กรรมการ
.....กรรมการ

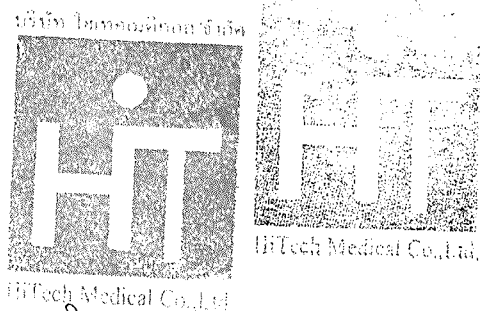

สำนักงานคณะกรรมการอาหารและยา กองควบคุมเครื่องมือแพทย์
 รายงานนำเข้าผลิตภัณฑ์เครื่องมือแพทย์ ตามหนังสือรับรองเลขที่ GBR 6204980
 วันที่อนุมัติ 25/7/2562 วันที่หมดอายุ 25/4/2567

Owner	manucd	gmpno	catno	offname	pdtname	desc	pageno	umdn	gmdn	RefItemNo
39052	39052		CLED23T1C	COOLVIEW 23 LED EXAMINATION LIGHTS - with LED technology	COOLVIEW 23 LED EXAMINATION LIGHTS - with LED technology	COOLVIEW 23 LED EXAMINATION LIGHTS - with LED technology	2	12276		6239052000209
39052	39052		CLED23TXBP	COOLVIEW 23 LED EXAMINATION LIGHTS - with LED technology	COOLVIEW 23 LED EXAMINATION LIGHTS - with LED technology	COOLVIEW 23 LED EXAMINATION LIGHTS - with LED technology	2	12276		6239052000210
39052	39052		CLED23TXDP	COOLVIEW 23 LED EXAMINATION LIGHTS - with LED technology	COOLVIEW 23 LED EXAMINATION LIGHTS - with LED technology	COOLVIEW 23 LED EXAMINATION LIGHTS - with LED technology	2	12276		6239052000211
39052	39052		CLED23TXMP	COOLVIEW 23 LED EXAMINATION LIGHTS - with LED technology	COOLVIEW 23 LED EXAMINATION LIGHTS - with LED technology	COOLVIEW 23 LED EXAMINATION LIGHTS - with LED technology	2	12276		6239052000212
39052	39052		CLED23TXRP	COOLVIEW 23 LED EXAMINATION LIGHTS - with LED technology	COOLVIEW 23 LED EXAMINATION LIGHTS - with LED technology	COOLVIEW 23 LED EXAMINATION LIGHTS - with LED technology	2	12276		6239052000213





 Director

 Deputy Director

 Director

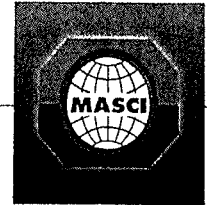
certification

ISO13485

QUALITY MANAGEMENT SYSTEM FOR MEDICAL DEVICES



Certificate of Approval

This is to certify that

HITECH MEDICAL CO., LTD.

Address of premises : 14/5181 Moo 1,
Bangbuathong, Bangbuathong District,
Nonthaburi 11110, Thailand

has been assessed and found to be conforming to the requirements of
ISO 13485:2016 Quality Management System for Medical Devices

for the scope :

Importing & Trading & Maintenance of Medical Equipment
(Operating Table & Operating light & Accessories)

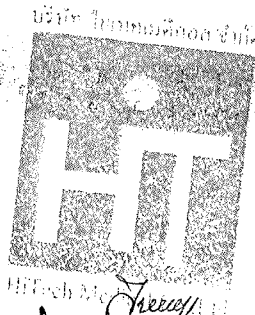
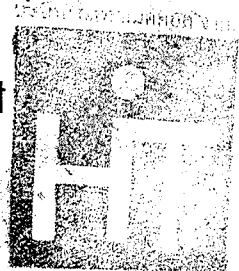

Hitech Medical Co. Ltd.

by
Management System Certification Institute (Thailand),
Foundation for Industrial Development

Date of Issue 10th November 2017

Valid Until 9th November 2020

First Issued Date

Punnee Angsusingha

(Mrs. Punnee Angsusingha)

President

Management System Certification Institute (Thailand)

[Signature]
.....
[Signature]
.....
[Signature]
.....



MASCI

Management System Certification Institute (Thailand), Foundation for Industrial Development

ISO 13485

QUALITY MANAGEMENT SYSTEM FOR MEDICAL DEVICES

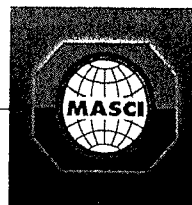

ใบรับรองระบบการบริหารงานคุณภาพสำหรับเครื่องมือแพทย์

ใบรับรองฉบับนี้ให้อำนาจเพื่อแสดงว่า

บริษัท ไฮเทคเมดิคอล จำกัด

สถานประกอบการตั้งอยู่เลขที่ : 14/5181 หมู่ 1
ตำบลบางบัวทอง อำเภอบางบัวทอง
จังหวัดนนทบุรี 11110

ได้รับการรับรองระบบการบริหารงานคุณภาพสำหรับเครื่องมือแพทย์ตามมาตรฐานเลขที่
ISO 13485:2016

สำหรับขอบข่าย :

การนำเข้าและจำหน่าย บำรุงรักษา คอมพิวเตอร์ตัด เต็มผ่าตัดและชิ้นส่วนอุปกรณ์

Management System Certification Institute (Thailand) - Federation for Industrial Development

บริษัท ไฮเทคเมดิคอล จำกัด

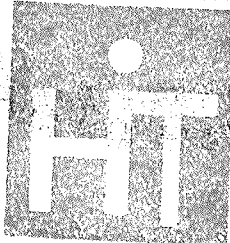

HiTech Medical Co., Ltd.

Handwritten signature



HiTech Medical Co., Ltd.

ใน
สถาบันรับรองมาตรฐานไอเอสโอ
อุตสาหกรรมพัฒนาผลิตภัณฑ์
รับรองด้วยเทคโนโลยี

ออกให้ ณ วันที่ 10 พฤศจิกายน 2560

มีผลถึง ณ วันที่ 9 พฤศจิกายน 2563

ออกให้ครั้งแรก ณ วันที่

Handwritten signature

(นางพรรณ อังศุสิงห์)

ผู้อำนวยการสถาบันรับรองมาตรฐานไอเอสโอ

Handwritten signature
ประธานกรรมการ

Handwritten signature
กรรมการ

Handwritten signature
กรรมการ



ส.ร.อ.

Coolview®

The Brightest LED Examination Lights



HiTech Medical Co., Ltd.
HT
[Signature]

HiTech Medical Co., Ltd.
HT
[Signature]

[Signature]
.....
[Signature]
.....

.....
.....
.....

Coolview® Accurate Illumination For All Your Examination Needs



5.3 "Brandon Medical is a UK manufacturer and designer of world-leading technology for operating theatres, critical care areas and primary care institutions. For over 70 years, Brandon Medical has provided healthcare professionals with reliable, high-quality and affordable medical equipment. Continuous investment in our products allows us to meet the ever-changing needs of our customers, the healthcare industry and the patients it serves."

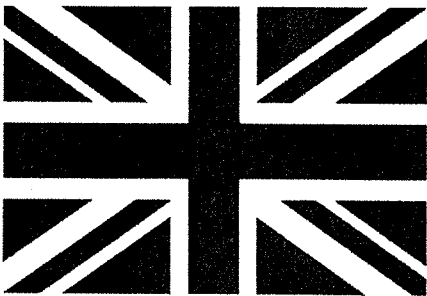

Lights to suit all of your clinical needs

3.7 Brandon Medical provides a comprehensive range of LED medical lights to suit all of your clinical needs. Brandon Medical's LED medical lights use the latest innovations in LED lighting technology to provide you with better performance and lower lifetime costs. The choice of medical lights we offer vary in light intensity, light colour, mounting structures and price so you can choose a light that meets all of your clinical examination needs.

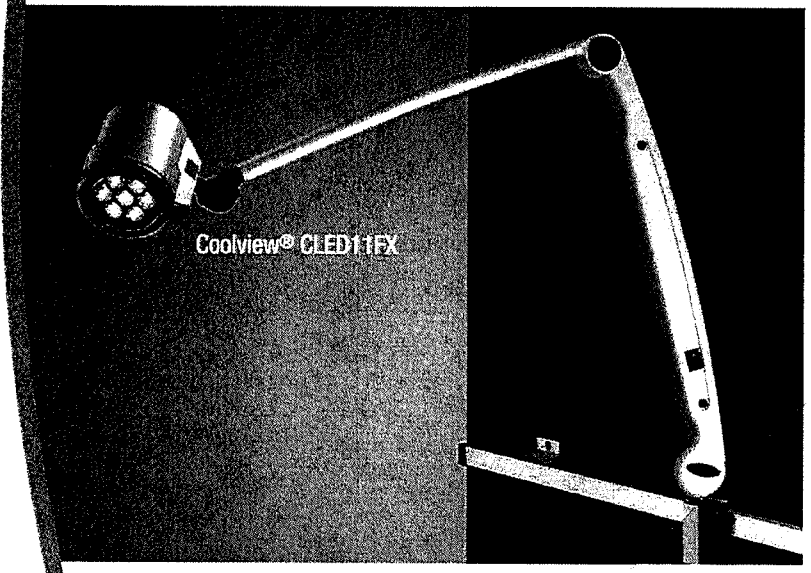
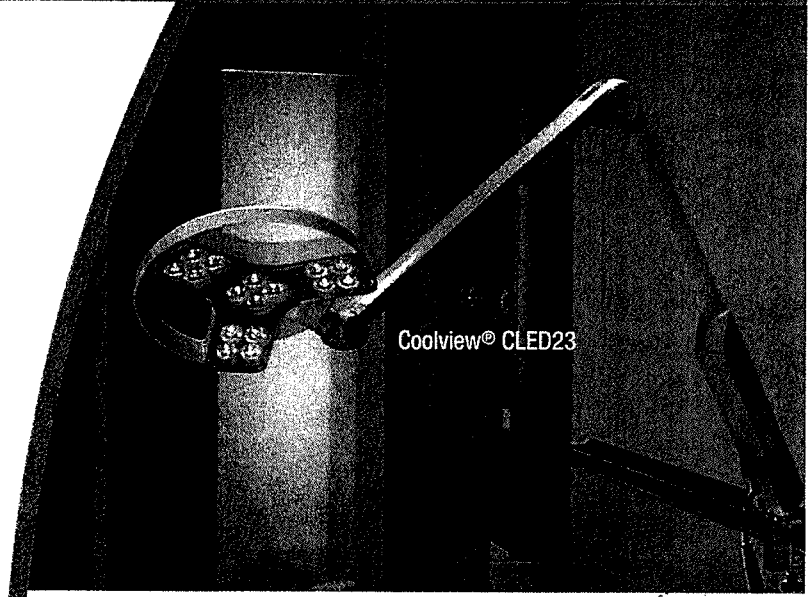
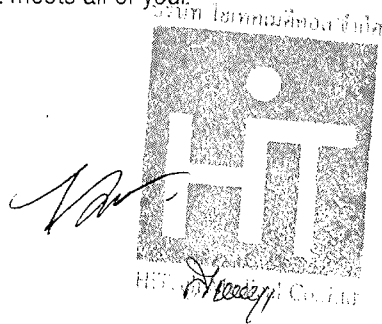
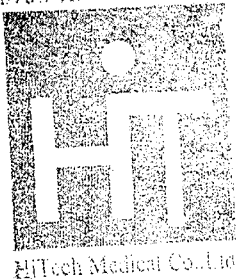

Coolview® CLED23™ Premium Performance



Coolview® CLED23™ provides uncompromising lighting performance for the clinician. Its high intensity performance and colour corrected light make the focus of the examination vivid and natural. The CLED23™ is a perfect light for dermatology, ENT, Gynaecology and sensitive areas such as neonatal and ICU departments.

Highest Light Quality

CLED23™ emits 60,000 Lux of intense bright light at 0.5m, providing a pool of clear light during procedures. The light intensity can be altered through 4 easily selectable settings providing a suitable level of intensity for all procedures.

Large Illuminated Area

A large illuminated area of 210mm diameter makes it easy to examine large areas of tissue and makes it easier to target the light on the patient.

High Colour Rendition

CLED23™ reproduces all of the visible colours naturally and accurately. The high R_a of ≥ 95 describes the exceptionally high quality of white light whilst the high R_9 of ≥ 90 measurement describes how it accurately reproduces visible red.

Colour Control Settings

CLED23™ allows the user to adjust the colour temperature of the light source. This enhances the clinician's ability to recognise and distinguish tissue conditions. The warm white (3,500°K) setting is ideal for dermatological examinations and the daylight white setting (4,500°K) is ideal for the recognition of blood vessels.

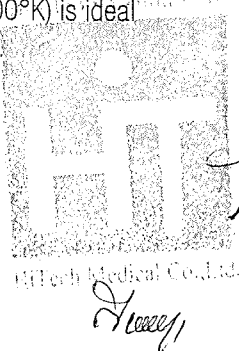
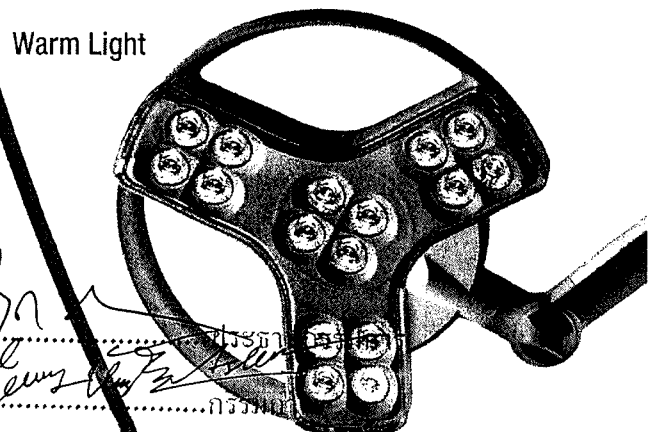
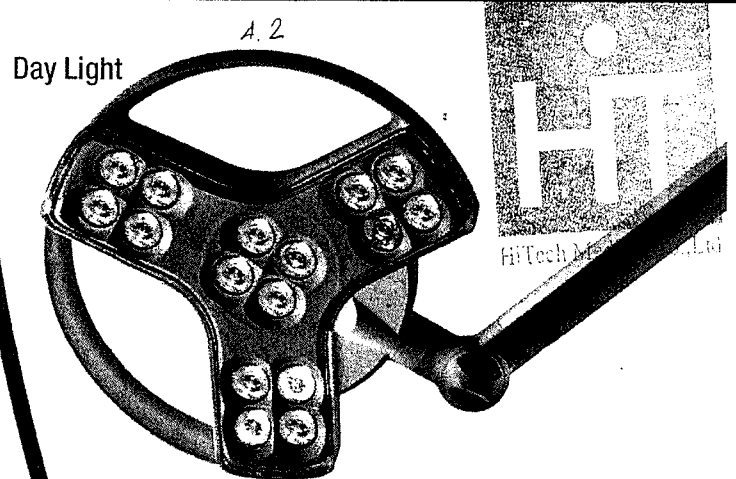
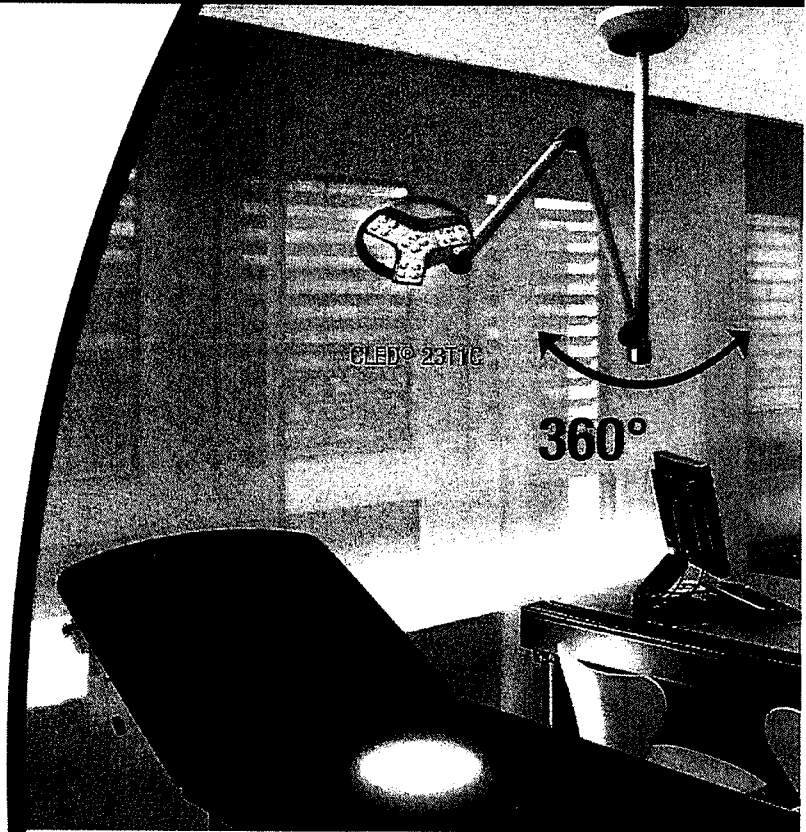

HiTech Medical Co. Ltd.
020 8551005



สมุดบัญชีใหม่ทดแทนสมุดบัญชีเก่า เลขที่ 5905790-2924-1931-3
สาขา หาดใหญ่ และ เชียงใหม่

สาขาทางบัวทอง

โทรศัพท์ 0-2571-7663-9

โทรสาร 0-2571-7667

1. ไปแจ้งบัญชีผู้ฝากเงินในสาขาอื่นที่บัญชีเดิมมีเงินฝากอยู่
2. แจ้งผู้ไปแจ้งในเอกสารนี้ให้ไปแจ้งที่สาขาเดิมให้ด้วยโดยแจ้งว่า บัญชีเดิมเป็นบัญชีผู้ฝากเงินที่บัญชีเดิมมีเงินฝากอยู่ และแจ้งให้แจ้งธนาคารไว้ด้วย
3. แจ้งผู้ไปแจ้งในเอกสารนี้ให้ไปแจ้งที่สาขาเดิมให้ด้วยโดยแจ้งว่า บัญชีเดิมมีเงินฝากอยู่
4. แจ้งผู้ไปแจ้งในเอกสารนี้ให้ไปแจ้งที่สาขาเดิมให้ด้วยโดยแจ้งว่า บัญชีเดิมมีเงินฝากอยู่
5. แจ้งผู้ไปแจ้งในเอกสารนี้ให้ไปแจ้งที่สาขาเดิมให้ด้วยโดยแจ้งว่า บัญชีเดิมมีเงินฝากอยู่
6. แจ้งผู้ไปแจ้งในเอกสารนี้ให้ไปแจ้งที่สาขาเดิมให้ด้วยโดยแจ้งว่า บัญชีเดิมมีเงินฝากอยู่
7. แจ้งผู้ไปแจ้งในเอกสารนี้ให้ไปแจ้งที่สาขาเดิมให้ด้วยโดยแจ้งว่า บัญชีเดิมมีเงินฝากอยู่

สำนักงาน รหัสสาขา 121
Office

บัญชีเลขที่ 121-0-24199-4
Account No.

สาขาทางบัวทอง

ชื่อบัญชี
Account Name

บจ. ไชยเทคเมดิคอล



SA F 0294134

ผู้มีอำนาจลงนาม
Authorized Signature



HiTech Medical Co., Ltd.

รับรองสำเนาถูกต้อง