

## สัญญาจะซื้อจะขายแบบราคาคงที่ไม่จำกัดปริมาณ

สัญญาเลขที่ นฐ. ๐๐๓๒/ ๑๐ /๒๕๖๔

สัญญานี้ทำขึ้น ณ ศาลากลางจังหวัดนครปฐม ถนนศูนย์ราชการ ตำบลถนนขาด อำเภอเมืองนครปฐม จังหวัดนครปฐม เมื่อวันที่ ๑๖ เดือน พฤศจิกายน พ.ศ.๒๕๖๓ ระหว่าง จังหวัดนครปฐม โดย นางดารารัตน์ รัตนรักษ์ ผู้อำนวยการโรงพยาบาลนครปฐม ปฏิบัติราชการแทนผู้ว่าราชการจังหวัดนครปฐม ซึ่งต่อไปในสัญญานี้เรียกว่า "ผู้จะซื้อ" ฝ่ายหนึ่ง กับ บริษัท ทันเดอร์รูชั่น จำกัด ซึ่งจดทะเบียนเป็นนิติบุคคล ณ สำนักงานทะเบียนหุ้นส่วนบริษัทกลาง กรมพัฒนาธุรกิจการค้า กระทรวงพาณิชย์ เลขที่ ๐๑๒๕๕๖๑๐๐๓๘๓๕ สำนักงานใหญ่ ตั้งอยู่เลขที่ ๑๐๙/๖๑ หมู่ ๔ ตำบลบางขุน อำเภอบางกรวย จังหวัดนนทบุรี โดยนายเกริกฤทธิ์ แดงรัตน์ ตำแหน่งกรรมการผู้มีอำนาจลงนามผูกพันนิติบุคคล ปรากฏตามหนังสือรับรองของสำนักงานทะเบียนหุ้นส่วนบริษัทกลาง กรมพัฒนาธุรกิจการค้า กระทรวงพาณิชย์ ที่ E๑๐๐๙๑๒๒๐๑๑๙๔๔๔ ลงวันที่ ๒๒ กรกฎาคม ๒๕๖๓ แนบท้ายสัญญานี้ ซึ่งต่อไปในสัญญานี้เรียกว่า "ผู้จะขาย" อีกฝ่ายหนึ่ง

คู่สัญญาได้ตกลงกันมีข้อความดังต่อไปนี้

### ข้อ ๑. ข้อตกลงจะซื้อจะขาย

ผู้จะซื้อตกลงจะซื้อและผู้จะขายตกลงจะขาย วัสดุการแพทย์รายการสายสวนหัวใจเพื่อการวิเคราะห์คลื่นไฟฟ้าภายในห้องหัวใจชนิดปรับความโค้งได้ (Inquiry Steerable Catheter) แบบ ๔ ขั้ว จำนวน ๑๕๐ ชุด ด้วยวิธีประกวดราคาอิเล็กทรอนิกส์ (e-bidding) ตามเอกสารรายการสินค้าและราคาต่อหน่วย เอกสารแนบท้ายสัญญาผนวก ๑ ตามจำนวนที่ ผู้จะซื้อจะสั่งซื้อเป็นคราวๆ ไป มีกำหนดเวลา ๑๒ (สิบสอง) เดือน ตั้งแต่วันที่ ๑๖ เดือน พฤศจิกายน พ.ศ.๒๕๖๓ จนถึงวันที่ ๑๖ เดือน พฤศจิกายน พ.ศ.๒๕๖๔ รวมเป็นจำนวนเงิน ๒,๐๘๓,๕๐๐.๐๐ บาท (สองล้านแปดหมื่นสามพันห้าร้อยบาทถ้วน) ซึ่งได้รวมภาษีมูลค่าเพิ่ม จำนวน ๑๓๖,๓๐๓.๗๔ บาท (หนึ่งแสนสามหมื่นหกพันสามร้อยสามบาทเจ็ดสิบสี่สตางค์) ตลอดจนภาษีอากรอื่นๆ และค่าใช้จ่ายทั้งปวงด้วยแล้ว

ตลอดอายุสัญญานี้ ผู้จะขายรับจะจัดหาสิ่งของที่ขายตามวรรคหนึ่งเตรียมส่งมอบไว้ให้แก่ผู้จะซื้อได้อย่างเพียงพอตามจำนวนที่คู่สัญญาได้ตกลงประมาณการไว้ใน เอกสารแนบท้ายสัญญาผนวก ๑ แต่ผู้จะซื้ออาจสั่งซื้อจริงเพิ่มขึ้นหรือลดลงจากจำนวนประมาณการดังกล่าวก็ได้

### ข้อ ๒. การรับรองคุณภาพ

ผู้จะขายรับรองว่าสิ่งของที่ขายให้ตามสัญญานี้เป็นของแท้ ของใหม่ ไม่เคยใช้งานมาก่อนไม่เป็นของเก่าเก็บ และมีคุณภาพและคุณสมบัติไม่ต่ำกว่าที่กำหนดไว้ในเอกสารแนบท้ายสัญญาผนวก ๓

ในกรณีที่เป็นการซื้อสิ่งของซึ่งจะต้องมีการตรวจทดลอง ผู้จะขายรับรองว่า เมื่อตรวจทดลองแล้ว ต้องมีคุณภาพและคุณสมบัติไม่ต่ำกว่าที่กำหนดไว้ด้วย



Thunderution Co., Ltd.

ผู้ซื้อ..... ผู้ขาย.....  
พยาน..... พยาน.....

### ข้อ ๓. เอกสารอันเป็นส่วนหนึ่งของสัญญา

เอกสารแนบท้ายสัญญาดังต่อไปนี้ให้ถือเป็นส่วนหนึ่งของสัญญา

๓.๑	ผนวก ๑	รายการพัสดุและราคาต่อหน่วย	จำนวน	๑	หน้า
๓.๒	ผนวก ๒	ใบเสนอราคาซื้อด้วยวิธีประกวดราคาอิเล็กทรอนิกส์ (e-bidding)			
		ลงวันที่ ๑๘ กันยายน ๒๕๖๓	จำนวน	๒	หน้า
		ใบเสนอราคา ๑๘ กันยายน ๒๕๖๓	จำนวน	๑	หน้า
๓.๓	ผนวก ๓	รายการคุณลักษณะเฉพาะ	จำนวน	๑	หน้า
๓.๔	ผนวก ๔	แค็ตตาล็อก	จำนวน	๑๒	หน้า
๓.๕	ผนวก ๕	สำเนาหน้าบัญชีสมุดบัญชีเงิน	จำนวน	๑	หน้า

ความใดในเอกสารแนบท้ายสัญญาที่ขัดหรือแย้งกับข้อความในสัญญานี้ ให้ใช้ข้อความในสัญญานี้บังคับ และในกรณีที่เอกสารแนบท้ายสัญญาขัดแย้งกันเอง ผู้จะขายจะต้องปฏิบัติตามคำวินิจฉัยของผู้จะซื้อ คำวินิจฉัยของผู้จะซื้อให้ถือเป็นที่สุด และผู้จะขายไม่มีสิทธิเรียกร้องราคา ค่าเสียหาย หรือค่าใช้จ่ายใดๆ เพิ่มเติมจากผู้จะซื้อทั้งสิ้น

### ข้อ ๔. การออกไปสั่งซื้อแต่ละคราว

ผู้จะซื้อจะออกไปสั่งซื้อสิ่งของในแต่ละคราวเพียงรายการเดียวหรือหลายรายการ พร้อมกันได้ ในปริมาณแต่ละรายการคราวละอย่างมากไม่เกิน ๑,๐๐๐,๐๐๐.๐๐ บาท (หนึ่งล้านบาทถ้วน) หรืออย่างน้อยไม่ต่ำกว่า ๑.๐๐ บาท (หนึ่งบาทถ้วน) โดยระบุปริมาณ สถานที่ และวันเวลาที่ผู้จะขายจะต้องส่งมอบไว้ในใบสั่งซื้อแต่ละคราว ทั้งนี้ ผู้จะซื้อจะออกไปสั่งซื้อมอบให้แก่ผู้จะขายล่วงหน้าก่อนครบกำหนดเวลาส่งมอบตามใบสั่งซื้อไม่น้อยกว่า ๗ (เจ็ด) วัน

### ข้อ ๕. การส่งมอบ

ผู้จะขายตกลงว่าจะส่งมอบสิ่งของตามสัญญาให้แก่ผู้จะซื้อตามปริมาณ ณ สถานที่ และในวันเวลาที่กำหนดไว้ในใบสั่งซื้อแต่ละคราวด้วยค่าใช้จ่ายของผู้จะขายเอง พร้อมทั้งหีบห่อหรือเครื่องรัดพันผูกให้เรียบร้อย



### ข้อ ๖. การตรวจรับ

เมื่อผู้จะซื้อได้ตรวจรับสิ่งของที่ส่งมอบและเห็นว่าถูกต้องครบถ้วนตามสัญญาและใบสั่งซื้อในแต่ละคราวแล้ว ผู้จะซื้อจะออกหลักฐานการรับมอบเป็นหนังสือไว้ให้ เพื่อผู้จะขายนำมาเป็นหลักฐานประกอบการขอรับเงินค่าสิ่งของนั้น

ถ้าผลของการตรวจรับปรากฏว่า สิ่งของที่ผู้จะขายส่งมอบไม่ตรงตามสัญญาและใบสั่งซื้อ ผู้จะซื้อทรงไว้ซึ่งสิทธิที่จะไม่รับสิ่งของนั้น ในกรณีเช่นนี้ ผู้จะขายต้องรับนำสิ่งของนั้นกลับคืนโดยเร็วที่สุดเท่าที่จะทำได้ และนำสิ่งของมาส่งมอบให้ใหม่หรือเพิ่มเติมให้ถูกต้องตามสัญญาและใบสั่งซื้อด้วยค่าใช้จ่ายของผู้จะขายเอง และระยะเวลาที่เสียไปดังกล่าว ผู้จะขายจะนำมาอ้างเป็นเหตุขอขยายเวลาส่งมอบหรือขอลดหรืองดค่าปรับไม่ได้

### ข้อ ๗. การชำระเงิน

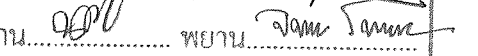
ผู้จะซื้อจะชำระเงินค่าสิ่งของที่คำนวณตามปริมาณที่กำหนดในใบสั่งซื้อแต่ละคราวและตามราคาต่อหน่วยดังระบุไว้ใน เอกสารแนบท้ายสัญญาผนวก ๑ ให้แก่ผู้จะขายภายใน ๓๐ (สามสิบ) วัน นับถัดจากวันที่ผู้จะขายได้แสดงหลักฐานการรับมอบตามข้อ ๖ ให้แก่ผู้จะซื้อ

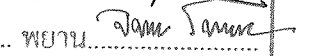
ผู้ซื้อ  ผู้ขาย   
พยาน  พยาน 

การจ่ายเงินตามเงื่อนไขแห่งสัญญา ผู้ซื้อจะโอนเงินเข้าบัญชีเงินฝากธนาคารของผู้ขายชื่อธนาคารกรุงไทย จำกัด (มหาชน) สาขาเดอะคริสตัล ราชพฤกษ์ ชื่อบัญชี บริษัท หันเดอร์รูชั่น จำกัด เลขที่บัญชี ๖๗๒-๖-๓๖๗๗๐-๘ ทั้งนี้ ผู้จะขายตกลง เป็นผู้รับภาระเงินค่าธรรมเนียม หรือค่าบริการอื่นใดเกี่ยวกับการโอนรวมทั้ง ค่าใช้จ่ายใดๆ (ถ้ามี) ที่ธนาคารเรียกเก็บ และยินยอม ให้มีการหักเงิน ดังกล่าวจากจำนวนเงินโอนในงวดนั้นๆ

#### ข้อ ๘. การรับประกันความชำรุดบกพร่อง

ผู้จะขายตกลงรับประกันความชำรุดบกพร่องหรือข้อบกพร่องของสิ่งของตามสัญญานี้เป็นเวลา ๑ (หนึ่ง) ปี นับถัดจากวันที่ผู้ซื้อได้รับมอบ โดยภายในกำหนดเวลาดังกล่าวหากสิ่งของตามสัญญานี้เกิดชำรุดบกพร่องหรือข้อบกพร่องอันเนื่องมาจากการใช้งานตามปกติ ผู้จะขายจะต้องจัดการซ่อมแซมหรือแก้ไขให้อยู่ในสภาพที่ใช้การได้ดีดังเดิม ภายใน ๗ (เจ็ด) วัน นับถัดจากวันที่ได้รับแจ้งจากผู้ซื้อ โดยไม่คิดค่าใช้จ่ายใดๆ ทั้งสิ้น หากผู้จะขายไม่จัดการซ่อมแซมหรือแก้ไขภายในกำหนดเวลาดังกล่าว ผู้ซื้อจะมีสิทธิที่จะทำการนั้นเองหรือจ้างผู้อื่นให้ทำการนั้นแทนผู้จะขาย โดยผู้จะขายต้องเป็นผู้ออกค่าใช้จ่ายเองทั้งสิ้น

ในกรณีเร่งด่วนจำเป็นต้องรีบแก้ไขเหตุชำรุดบกพร่องหรือข้อบกพร่องโดยเร็ว และไม่อาจรอคอยให้ผู้จะขายแก้ไขในระยะเวลาที่กำหนดไว้ตามวรรคหนึ่งได้ ผู้ซื้อจะมีสิทธิเข้าจัดการแก้ไขเหตุชำรุดบกพร่องหรือข้อบกพร่องนั้นเอง หรือให้ผู้อื่นแก้ไขความชำรุดบกพร่องหรือข้อบกพร่อง โดยผู้จะขายต้องรับผิดชอบชำระค่าใช้จ่ายทั้งหมด

การที่ผู้ซื้อทำการนั้นเอง หรือให้ผู้อื่นทำการนั้นแทนผู้จะขาย ไม่ทำให้ผู้จะขายหลุดพ้นจากความรับผิดตามสัญญา หากผู้จะขายไม่ชดใช้ค่าใช้จ่ายหรือค่าเสียหายตามที่ผู้ซื้อเรียกร้อง ผู้ซื้อจะมีสิทธิบังคับจากหลักประกันการปฏิบัติตามสัญญาได้

#### ข้อ ๙. หลักประกันการปฏิบัติตามสัญญา

ในขณะที่ทำสัญญานี้ผู้จะขายได้นำหลักประกันเป็นหนังสือค้ำประกันของธนาคารกรุงไทย จำกัด (มหาชน) สาขาบางขุนนนท์ เลขที่ ๑๐๐๐๓๔๗๐๙๔๒๙ ลงวันที่ ๒๒ ตุลาคม ๒๕๖๓ เป็นจำนวนเงิน ๑๐๔,๑๗๕.๐๐ บาท (หนึ่งแสนสี่พันหนึ่งร้อยเจ็ดสิบห้าบาทถ้วน) ซึ่งเท่ากับร้อยละ ๕ (ห้า) ของราคาทั้งหมดตามสัญญา มามอบให้แก่ผู้ซื้อเพื่อเป็นหลักประกันการปฏิบัติตามสัญญานี้

กรณีผู้จะขายใช้หนังสือค้ำประกันมาเป็นหลักประกันการปฏิบัติตามสัญญา หนังสือค้ำประกันดังกล่าวจะต้องออกโดยธนาคารที่ประกอบกิจการในประเทศไทย หรือโดยบริษัทเงินทุน หรือบริษัทเงินทุนหลักทรัพย์ที่ได้รับอนุญาตให้ประกอบกิจการเงินทุนเพื่อการพาณิชย์และประกอบธุรกิจ ค้ำประกันตามประกาศของธนาคารแห่งประเทศไทย ตามรายชื่อบริษัทเงินทุนที่ธนาคารแห่งประเทศไทย แจ้งเวียนให้ทราบตามแบบที่คณะกรรมการนโยบายการจัดซื้อจัดจ้างและการบริหารพัสดุภาครัฐกำหนดหรืออาจเป็นหนังสือค้ำประกันอิเล็กทรอนิกส์ตามวิธีการที่กรมบัญชีกลางกำหนดก็ได้ และจะต้องมีอายุการค้ำประกันตลอดไปจนกว่าผู้จะขายพ้นข้อผูกพันตามสัญญานี้

หลักประกันที่ผู้จะขายนำมามอบให้ตามวรรคหนึ่ง จะต้องมีอายุครอบคลุมความรับผิดทั้งปวงของผู้จะขายตลอดอายุสัญญา ถ้าหลักประกันที่ผู้จะขายนำมามอบให้ดังกล่าวลดลงหรือเสื่อมค่าลง หรือมีอายุไม่ครอบคลุมถึงความรับผิดของผู้จะขายตลอดอายุสัญญา ไม่ว่าจะด้วยเหตุใดๆ ก็ตาม รวมถึงกรณี ผู้จะขายส่งมอบสิ่งของล่าช้าเป็นเหตุให้ระยะเวลาส่งมอบหรือวันครบกำหนดความรับผิดในความชำรุดบกพร่องตามสัญญาเปลี่ยนแปลงไป ไม่ว่าจะเกิดขึ้นคราวใด ผู้จะขายต้องหาหลักประกันใหม่หรือหลักประกันเพิ่มเติม ให้มีจำนวนครบถ้วนตามวรรคหนึ่ง มามอบให้แก่ผู้ซื้อภายใน ๗ (เจ็ด) วัน นับถัดจากวันที่ได้รับแจ้งเป็นหนังสือจากผู้ซื้อ

ผู้ซื้อ.....  
ผู้ขาย.....  
พยาน..... พยาน.....

หลักประกันที่ผู้จะขายนามามอบไว้ตามข้อนี้ ผู้จะซื้อจะคืนให้แก่ผู้จะขาย โดยไม่มีดอกเบี้ย เมื่อผู้จะขายพ้นจากข้อผูกพันและความรับผิดชอบทั้งปวงตามสัญญาแล้ว

#### ข้อ ๑๐. การบอกเลิกสัญญา

ถ้าผู้จะขายไม่ปฏิบัติตามสัญญาข้อใดข้อหนึ่ง หรือเมื่อครบกำหนดส่งมอบสิ่งของตามใบสั่งซื้อ หากผู้จะขายไม่ส่งมอบสิ่งของที่ตกลงจะขายให้แก่ผู้จะซื้อหรือส่งมอบไม่ถูกต้องหรือไม่ครบจำนวน ผู้จะซื้อ มีสิทธิบอกเลิกสัญญาทั้งหมดหรือแต่บางส่วนได้ การใช้สิทธิบอกเลิกสัญญานั้นไม่กระทบสิทธิของผู้จะซื้อที่จะเรียกร้องค่าเสียหายจากผู้จะขาย

ในกรณีที่ผู้จะซื้อใช้สิทธิบอกเลิกสัญญา ผู้จะซื้อจะมีสิทธิรับหรือบังคับจากหลักประกันตามข้อ ๙ เป็นจำนวนเงินทั้งหมดหรือแต่บางส่วนก็ได้ แล้วแต่ผู้จะซื้อจะเห็นสมควร และถ้าผู้จะซื้อจัดซื้อสิ่งของจากบุคคลอื่นเต็มจำนวนหรือเฉพาะจำนวนที่ขาดส่ง แล้วแต่กรณี ภายในกำหนด ๑ (หนึ่ง) เดือน นับถัดจากวันบอกเลิกสัญญา ผู้จะขายจะต้องชดใช้ราคาที่เพิ่มขึ้นจากราคาที่กำหนดไว้ในสัญญานี้ด้วย

#### ข้อ ๑๑. ค่าปรับ

ในกรณีที่ผู้จะซื้อไม่ใช้สิทธิบอกเลิกสัญญาตามข้อ ๑๐ ผู้จะขายจะต้องชำระค่าปรับให้ผู้จะซื้อเป็นรายวัน ในอัตราร้อยละ ๐.๒๐ (ศูนย์จุดสองศูนย์) ของราคาส่งของที่ยังไม่ได้รับมอบนับถัดจากวันครบกำหนดส่งมอบตามใบสั่งซื้อจนถึงวันที่ผู้จะขายได้นำสิ่งของมาส่งมอบให้แก่ผู้จะซื้อจนถูกต้องครบถ้วนตามใบสั่งซื้อ หรือจนถึงวันที่ผู้จะซื้อได้ซื้อสิ่งของที่จะต้องชำระตามใบสั่งซื้อนั้นจากบุคคลอื่น ในกรณีที่ผู้จะขายยอมรับผิดชดใช้ราคาที่เพิ่มขึ้นจากราคาที่กำหนดไว้ในสัญญาด้วย ซึ่งผู้จะขายตกลงให้ผู้จะซื้อหักเงินค่าปรับและราคาที่เพิ่มขึ้นดังกล่าวจากราคาส่งของที่จะต้องชำระตามใบสั่งซื้อคราวใดก็ได้หรือให้ผู้จะซื้อเรียกร้องจากผู้จะขายตามข้อ ๑๒ หรือจะบังคับจากหลักประกันการปฏิบัติตามสัญญาตามข้อ ๙ ก็ได้ ตามที่ผู้จะซื้อจะเห็นสมควร

การคิดค่าปรับในกรณีสิ่งของที่ตกลงจะซื้อจะขายประกอบกันเป็นชุด แต่ผู้จะขายส่งมอบเพียงบางส่วนหรือขาดส่วนประกอบส่วนหนึ่งส่วนใดไป ทำให้ไม่สามารถใช้งานได้โดยสมบูรณ์ ให้ถือว่ายังไม่ได้ส่งมอบสิ่งของนั้นเลย และ ให้คิดค่าปรับจากราคาส่งของเต็มทั้งชุด

ในระหว่างที่ผู้จะซื้อยังมีได้ใช้สิทธิบอกเลิกสัญญานั้น หากผู้จะซื้อเห็นว่าผู้จะขายไม่อาจปฏิบัติตามสัญญาต่อไปได้ ผู้จะซื้อจะใช้สิทธิบอกเลิกสัญญา และรับหรือบังคับจากหลักประกันการปฏิบัติตามสัญญาตามข้อ ๙ กับเรียกร้องให้ชดใช้ราคาที่เพิ่มขึ้นตามที่กำหนดไว้ในข้อ ๑๐ วรรคสอง ก็ได้ และถ้าผู้จะซื้อได้แจ้งข้อเรียกร้องให้ชำระค่าปรับไปยังผู้จะขายเมื่อครบกำหนดส่งมอบตามใบสั่งซื้อแล้ว ผู้จะซื้อจะมีสิทธิที่จะปรับผู้จะขายจนถึงวันบอกเลิกสัญญาได้อีกด้วย

#### ข้อ ๑๒. การบังคับค่าปรับ ค่าเสียหาย และค่าใช้จ่าย

ในกรณีที่ผู้จะขายไม่ปฏิบัติตามสัญญาข้อใดข้อหนึ่งด้วยเหตุใดๆ ก็ตาม จนเป็นเหตุให้เกิดค่าปรับ ค่าเสียหาย หรือค่าใช้จ่ายแก่ผู้จะซื้อ ผู้จะขายต้องชดใช้ค่าปรับ ค่าเสียหาย หรือค่าใช้จ่ายดังกล่าวให้แก่ผู้จะซื้อโดยสิ้นเชิงภายในกำหนด ๗ (เจ็ด) วัน นับถัดจากวันที่ได้รับแจ้ง เป็นหนังสือจากผู้จะซื้อ หากผู้จะขายไม่ชดใช้ให้ถูกต้องครบถ้วนภายในระยะเวลาดังกล่าวให้ผู้จะซื้อ มีสิทธิ ที่จะหักเอาจากจำนวนเงินค่าสิ่งของที่จะซื้อจะขายที่ต้องชำระ หรือบังคับจากหลักประกันการปฏิบัติตามสัญญาได้ทันที

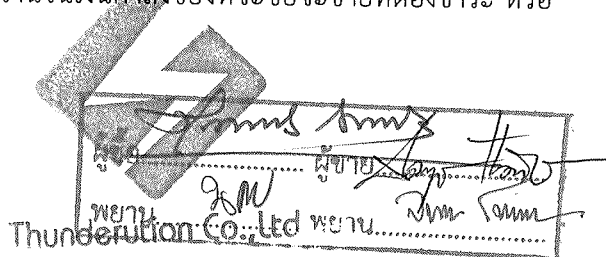

หากค่าปรับ ค่าเสียหาย หรือค่าใช้จ่ายที่บังคับจากเงินค่าสิ่งของที่ซื้อจะขายที่ต้องชำระ หรือหลักประกันการปฏิบัติตามสัญญาแล้วยังไม่เพียงพอ ผู้จะขายยินยอมชำระส่วนที่เหลือที่ยังขาดอยู่ จนครบถ้วน ตามจำนวนค่าปรับ ค่าเสียหาย หรือค่าใช้จ่ายนั้น ภายในกำหนด ๗ (เจ็ด) วัน นับถัดจากวันที่ได้รับแจ้งเป็นหนังสือจากผู้ซื้อ

หากมีเงินค่าสิ่งของที่ซื้อจะขายตามสัญญาที่หักไว้จ่ายเป็นค่าปรับ ค่าเสียหาย หรือค่าใช้จ่ายแล้วยังเหลืออยู่อีกเท่าใด ผู้จะซื้อจะคืนให้แก่ผู้จะขายทั้งหมด

#### ข้อ ๑๓. การงดหรือลดค่าปรับ หรือขยายเวลาส่งมอบ

ในกรณีที่มีเหตุเกิดจากความผิดหรือความบกพร่องของฝ่ายผู้จะซื้อ หรือเหตุสุดวิสัย หรือเกิดจากเหตุการณ์อันหนึ่งอันใดที่ผู้จะขายไม่ต้องรับผิดชอบตามกฎหมาย หรือเหตุอื่นตามที่กำหนด ในกฎกระทรวง ซึ่งออกตามความในกฎหมายว่าด้วยการจัดซื้อจัดจ้างและการบริหารพัสดุภาครัฐ ทำให้ผู้จะขายไม่สามารถส่งมอบสิ่งของตามเงื่อนไขและกำหนดเวลาแห่งสัญญานี้ได้ ผู้จะขายมีสิทธิของงดหรือลดค่าปรับหรือขยายเวลาส่งมอบตามสัญญาได้ โดยจะต้องแจ้งเหตุหรือเหตุการณ์ดังกล่าวพร้อมหลักฐานเป็นหนังสือให้ผู้ซื้อทราบภายใน ๑๕ (สิบห้า) วัน นับถัดจากวันที่เหตุนั้นสิ้นสุดลง หรือตามที่กำหนดในกฎกระทรวงดังกล่าว

ถ้าผู้จะขายไม่ปฏิบัติให้เป็นไปตามความในวรรคหนึ่ง ให้ถือว่าผู้จะขายได้สละสิทธิเรียกร้องในการที่จะงดหรือลดค่าปรับหรือขยายเวลาส่งมอบตามสัญญาโดยไม่มีเงื่อนไขใดๆ ทั้งสิ้น เว้นแต่กรณีเหตุเกิดจากความผิดหรือความบกพร่องของฝ่ายผู้จะซื้อซึ่งมีหลักฐานชัดเจนหรือผู้จะซื้อทราบที่อยู่แล้วตั้งแต่นั้น

การงดหรือลดค่าปรับหรือขยายเวลาส่งมอบตามสัญญาตามวรรคหนึ่งอยู่ในดุลพินิจของผู้จะซื้อที่จะพิจารณาตามที่เห็นสมควร

#### ข้อ ๑๔. การใช้เรือไทย

ถ้าสิ่งของที่จะต้องส่งมอบให้ผู้จะซื้อตามสัญญานี้ เป็นสิ่งของที่ผู้จะขายจะต้องส่งหรือนำเข้ามาจากต่างประเทศ และสิ่งของนั้นต้องนำเข้ามาโดยทางเรือในเส้นทางเดินเรือที่มีเรือไทยเดินอยู่และสามารถให้บริการรับขนได้ตามที่รัฐมนตรีว่าการกระทรวงคมนาคมประกาศกำหนด ผู้จะขายต้องจัดการให้สิ่งของดังกล่าวบรรทุกโดยเรือไทยหรือเรือที่มีสิทธิเช่นเดียวกับเรือไทยจากต่างประเทศมายังประเทศไทย เว้นแต่จะได้รับอนุญาตจากกรมเจ้าท่าก่อนบรรทุกของนั้นลงเรืออื่นที่มีใช้เรือไทย หรือเป็นของที่รัฐมนตรีว่าการกระทรวงคมนาคมประกาศยกเว้นให้บรรทุกโดยเรืออื่นได้ ทั้งนี้ไม่ว่าการส่งหรือสั่งซื้อสิ่งของดังกล่าวจากต่างประเทศเป็นแบบใด

ในการส่งมอบสิ่งของตามสัญญาให้แก่ผู้จะซื้อ ถ้าสิ่งของนั้นเป็นสิ่งของตามวรรคหนึ่ง ผู้จะขายจะต้องส่งมอบใบตราส่ง (Bill of Lading) หรือสำเนาใบตราส่งสำหรับของนั้น ซึ่งแสดงว่าได้บรรทุกมาโดยเรือไทยหรือเรือที่มีสิทธิเช่นเดียวกับเรือไทยให้แก่ผู้จะซื้อพร้อมกับการส่งมอบสิ่งของด้วย

ในกรณีที่สิ่งของดังกล่าว ไม่ได้บรรทุกจากต่างประเทศมายังประเทศไทยโดยเรือไทย หรือเรือที่มีสิทธิเช่นเดียวกับเรือไทย ผู้จะขายต้องส่งมอบหลักฐานซึ่งแสดงว่าได้รับอนุญาตจากกรมเจ้าท่า ให้บรรทุกของโดยเรืออื่นได้หรือหลักฐานซึ่งแสดงว่าได้ชำระค่าธรรมเนียมพิเศษเนื่องจากการไม่บรรทุกของโดยเรือไทยตามกฎหมายว่าด้วยการส่งเสริมการพาณิชย์นาวีแล้วอย่างใดอย่างหนึ่งแก่ผู้จะซื้อด้วย

Thunderution Co.,Ltd.

ผู้ซื้อ.....	ผู้ขาย.....
พยาน.....	พยาน.....

ในกรณีที่ผู้จะขายไม่ส่งมอบหลักฐานอย่างใดอย่างหนึ่งดังกล่าวในวรรคสองและวรรคสาม ให้แก่ผู้จะซื้อแต่จะขอส่งมอบสิ่งของดังกล่าวให้ผู้จะซื้อก่อนโดยยังไม่รับชำระเงินค่าสิ่งของผู้จะซื้อ มีสิทธิรับสิ่งของดังกล่าวไว้ก่อนและชำระเงินค่าสิ่งของเมื่อผู้จะขายได้ปฏิบัติถูกต้องครบถ้วนดังกล่าวแล้วได้

สัญญานี้ทำขึ้นสองฉบับ มีข้อความถูกต้องตรงกัน คู่สัญญาได้อ่านและเข้าใจข้อความโดยละเอียดตลอดแล้ว จึงได้ลงลายมือชื่อพร้อมทั้งประทับตรา (ถ้ามี) ไว้เป็นสำคัญต่อหน้าพยานและคู่สัญญาต่างยึดถือไว้ฝ่ายละหนึ่งฉบับ

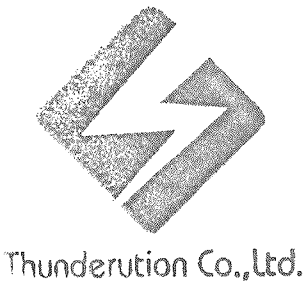

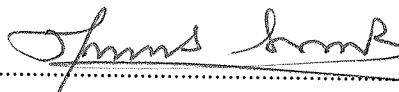
(ลงชื่อ).....  ผู้จะซื้อ  
(นางดารารัตน์ รัตนรักษ์)

ผู้อำนวยการโรงพยาบาลนครปฐม  
ปฏิบัติราชการแทนผู้ว่าราชการจังหวัดนครปฐม

(ลงชื่อ).....  ผู้จะขาย  
(นายเกริกฤทธิ์ แดงรัตน์)

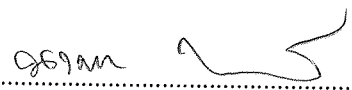
(ลงชื่อ).....  พยาน  
(นางสาวนัตยา พละพลีวัลย์)

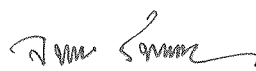
(ลงชื่อ).....  พยาน  
(นางสาวจำเนียร โพธิ์จินดา)

เลขที่โครงการ ๖๓๐๘๗๒๖๖๓๕๙

เลขคุมสัญญา ๖๓๑๐๐๔๐๐๑๓๘๐

เอกสารนี้เป็นส่วนหนึ่งของสัญญาซื้อขาย เลขที่ นฐ ๐๐๓๒/ ๑๐ /๒๕๖๔ ลงวันที่ ๑๖ พฤศจิกายน ๒๕๖๓

จังหวัดนครปฐม ได้ทำสัญญาซื้อขาย วัสดุการแพทย์รายการสายสวนหัวใจเพื่อการวิเคราะห์คลื่นไฟฟ้าภายในห้องหัวใจชนิดปรับความโค้งได้ (Inquiry Steerable Catheter) แบบ ๔ ขั้ว จำนวน ๑๕๐ ชุด จาก บริษัท ทันเดอร์รูชั่น จำกัด ดังรายละเอียดแนบท้ายสัญญานี้ประกอบด้วยเอกสารอันเป็นส่วนหนึ่งของสัญญา ดังนี้

- |  |               |
|--|---------------|
| ๑. ผนวก ๑ รายการพัสดุและราคาต่อหน่วย                                 | จำนวน ๑ หน้า  |
| ๒. ผนวก ๒ ใบเสนอราคาซื้อด้วยวิธีประกวดราคาอิเล็กทรอนิกส์ (e-bidding) |               |
| ลงวันที่ ๑๘ กันยายน ๒๕๖๓   | จำนวน ๒ หน้า  |
| ใบเสนอราคา ๑๘ กันยายน ๒๕๖๓   | จำนวน ๑ หน้า  |
| ๓. ผนวก ๓ รายการคุณลักษณะเฉพาะ                                       | จำนวน ๑ หน้า  |
| ๔. ผนวก ๔ แค็ตตาล็อก   | จำนวน ๑๒ หน้า |
| ๕. ผนวก ๕ สำเนาหน้าบัญชีสมุดบัญชีเงิน                                | จำนวน ๑ หน้า  |

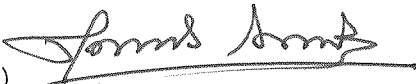
(ลงชื่อ).....  ผู้จะซื้อ

(นางดารารัตน์ รัตนรักษ์)

ผู้อำนวยการโรงพยาบาลนครปฐม

ปฏิบัติราชการแทนผู้ว่าราชการจังหวัดนครปฐม

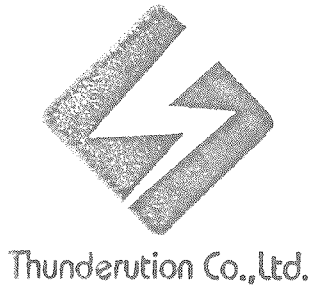

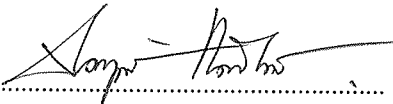
(ลงชื่อ).....  ผู้จะขาย

(นายเกริกฤทธิ์ แดงรัตน์)

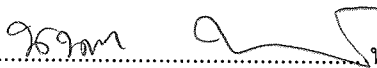
(ลงชื่อ).....  พยาน

(นางสาวนัตยา พลพะลิวัลย์)

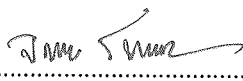
(ลงชื่อ).....  พยาน

(นางสาวจำเนียร โพธิ์จินดา)

ผนวก ๑ รายการพัสดุและราคาต่อหน่วย  
แนบท้ายสัญญาจะซื้อจะขายแบบราคาคงที่ไม่จำกัดปริมาณ  
เลขที่ นฐ๐๐๓๒/ ๑๐ /๒๕๖๔ ลงวันที่ ๑๖ พฤศจิกายน ๒๕๖๓

ลำดับ	รายการ	จำนวน (เส้น)	ภาษีมูลค่าเพิ่ม (ถ้ามี)	ราคาต่อหน่วย	รวมเป็นเงิน (บาท)
๑.	วัสดุการแพทย์รายการสายสวนหัวใจเพื่อ การวิเคราะห์คลื่นไฟฟ้าภายในห้องหัวใจ ชนิดปรับความโค้งได้ (Inquiry Steerable Catheter) แบบ ๔ ขั้ว	๑๕๐	ร้อยละ ๗	๑๓,๘๙๐	๒,๐๘๓,๕๐๐.๐๐
รวมจำนวนเงินทั้งสิ้น (สองล้านแปดหมื่นสามพันห้าร้อยบาทถ้วน)					๒,๐๘๓,๕๐๐.๐๐

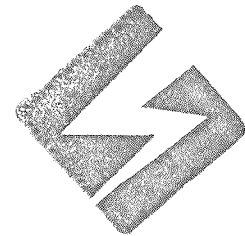

Thunderution Co., Ltd.

*[Handwritten signature]*



## ใบเสนอราคาซื้อด้วยวิธีประกวดราคาอิเล็กทรอนิกส์ (e-bidding)

เรียน ผู้ว่าราชการจังหวัดนครปฐม (ผู้อำนวยการโรงพยาบาลนครปฐม ปฏิบัติราชการแทน)

๑. ข้าพเจ้า บริษัท ทันเดอร์รูชั่น จำกัด เลขที่ ๑๐๙/๖๑ หมู่ที่ ๔ ตำบล บางขุน  
อำเภอบางกรวย จังหวัด นนทบุรี รหัสไปรษณีย์ ๑๑๑๓๐ โทรศัพท์ ๐๘๖๘๓๕๕๒๑๑ โดย นายเกริกฤทธิ์  
แดงรัตน์ ผู้ลงนามข้างท้ายนี้ ได้พิจารณาเงื่อนไขต่าง ๆ ในเอกสารซื้อด้วยวิธี e-Bidding และเอกสารเพิ่มเติม (ถ้ามี)  
เลขที่ ๕๒/๒๕๖๓ โดยตลอดและยอมรับข้อกำหนดและเงื่อนไขนั้นแล้ว

รวมทั้งรับรองว่าข้าพเจ้าเป็นผู้มีคุณสมบัติครบถ้วนตามที่กำหนดและไม่เป็นผู้ทำงานของทางราชการ

๒. ข้าพเจ้าขอเสนอรายการพัสดุ รวมทั้งบริการ ซึ่งกำหนดไว้ในเอกสารซื้อด้วยวิธี e-Bidding  
ดังต่อไปนี้

ลำดับที่	รายการ	ราคาต่อหน่วย	ภาษีมูลค่าเพิ่ม (ถ้ามี)	จำนวน	รวมเป็นเงิน	กำหนดส่งมอบ
๑	สายสวนหัวใจเพื่อการวิเคราะห์คลื่นไฟฟ้าภายในห้องหัวใจชนิดปรับความโค้งได้ (Inquiry Steerable Catheter) แบบ ๔ ขั้ว	-	-	๑๕๐ ชุด	๒,๐๘๓,๕๐๐.๐๐	๗
รวมเป็นเงินทั้งสิ้น					๒,๐๘๓,๕๐๐.๐๐	

(สองล้านแปดหมื่นสามพันห้าร้อยบาทถ้วน) ซึ่งเป็นราคาที่รวมภาษีมูลค่าเพิ่มรวมทั้งภาษีอากรอื่น และค่าใช้จ่ายทั้งปวงไว้ด้วยแล้ว

๓. คำเสนอนี้จะยื่นอยู่เป็นระยะเวลา ๓๖๕ วัน นับแต่วันเสนอราคา และ จังหวัด อาจรับคำเสนอนี้  
เวลาใดก็ได้ก่อนที่จะครบกำหนดระยะเวลาดังกล่าว หรือระยะเวลาที่ได้ออกไปตามเหตุผลอันสมควรที่ จังหวัด  
ร้องขอ

๔. ในกรณีที่ข้าพเจ้าได้รับการพิจารณาให้เป็นผู้ชนะการประกวดราคาอิเล็กทรอนิกส์  
ข้าพเจ้ารับรองที่จะ

๔.๑ ทำสัญญาตามแบบสัญญาซื้อขายแบบท้ายเอกสารซื้อด้วยวิธี e-bidding กับ จังหวัด  
ภายใน ๑๕ วัน นับถัดจากวันที่ได้รับหนังสือให้ไปทำสัญญา

๔.๒ มอบหลักประกันการปฏิบัติตามสัญญา ตามที่ระบุไว้ในข้อ ๗ ของเอกสารซื้อด้วยวิธี e-  
bidding ให้แก่ จังหวัด ก่อนหรือขณะที่ได้ลงนามในสัญญาเป็นจำนวนร้อยละ ๕  
ของราคาตามสัญญาที่ได้ระบุไว้ในใบเสนอราคานี้ เพื่อเป็นหลักประกันการปฏิบัติตามสัญญาโดยถูกต้องและครบถ้วน

หากข้าพเจ้าไม่ปฏิบัติให้ครบถ้วนตามที่ระบุไว้ข้างต้นนี้ ข้าพเจ้ายอมให้ จังหวัด ริบ  
หลักประกันการเสนอราคาหรือเรียกออกจากผู้ออกหนังสือค้ำประกัน รวมทั้งยินดีชดเชยค่าเสียหายใดที่อาจมีแก่ จังหวัด  
และ จังหวัด มีสิทธิจะให้ผู้เสนอราคารายอื่นเป็นผู้ประกวดราคาได้หรือ จังหวัด อาจเรียกประกวดราคาใหม่ก็ได้

๕. ข้าพเจ้ายอมรับว่า จังหวัด ไม่มี ความผูกพันที่จะรับคำเสนอนี้ หรือใบเสนอราคาใดๆ  
รวมทั้งไม่ต้องรับผิดชอบในค่าใช้จ่ายใด ๆ อันอาจเกิดขึ้นในการที่ข้าพเจ้าได้เข้าเสนอราคา

๖. บรรดาหลักฐานประกอบการพิจารณา เช่น ตัวอย่าง (sample) แคตตาล็อก

๑. ลงชื่อ.....ประธานกรรมการ

๒. ลงชื่อ.....กรรมการ 1/2

๓. ลงชื่อ.....กรรมการ

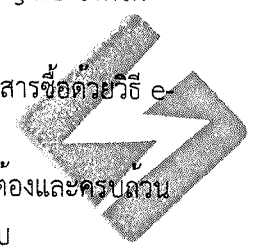

Thunder Vision Co., Ltd.

*Signature*

แบบรูปราคาละเอียด คุณลักษณะเฉพาะ (Specifications) พร้อมใบเสนอราคา  
ซึ่งข้าพเจ้าได้ลงไว้ในระบบการจัดซื้อจัดจ้างภาครัฐด้วยอิเล็กทรอนิกส์ ข้าพเจ้ายินยอมมอบให้ จังหวัด  
ไว้เป็นเอกสารและทรัพย์สินของทางราชการ

สำหรับตัวอย่างที่เหลือหรือไม่ใช้แล้ว ซึ่ง จังหวัด ส่งคืนให้ ข้าพเจ้าจะไม่เรียกร้องค่าเสียหายใด ๆ  
ที่เกิดขึ้นกับตัวอย่างนั้น

๗. เพื่อเป็นหลักประกันในการปฏิบัติโดยถูกต้อง  
ตามที่ได้ทำความเข้าใจและตามความผูกพันแห่งคำเสนอนี้ ข้าพเจ้ามอบ -  
เพื่อเป็นหลักประกันการเสนอราคาเป็นเงินจำนวน - บาท มาพร้อมนี้

๘. ข้าพเจ้าได้ตรวจทานตัวเลขและตรวจสอบเอกสารต่าง ๆ  
ที่ได้ยื่นพร้อมใบเสนอราคานี้โดยละเอียดแล้ว และเข้าใจดีว่า จังหวัด ไม่ต้องรับผิดชอบใด ๆ ในความผิดพลาด หรือ  
ตกหล่น

๙. ใบเสนอราคานี้ได้ยื่นเสนอโดยบริสุทธิ์ยุติธรรม และปราศจากกลฉ้อฉล  
หรือการสมรู้ร่วมคิดกันโดยไม่ชอบด้วยกฎหมายกับบุคคลใดบุคคลหนึ่ง หรือหลายบุคคล หรือกับห้างหุ้นส่วน บริษัทใด  
ๆ ที่ได้ยื่นเสนอราคาในคราวเดียวกัน

เสนอมา ณ วันที่ ๑๘ กันยายน พ.ศ. ๒๕๖๓

( นายเกริกฤทธิ์ แดงรัตน์ )  
กรรมการผู้จัดการ/ผู้เสนอ  
ราคา

ใบเสนอราคาเลขที่ 6309160030059  
รหัสอ้างอิง OTP IgYt  
เลขประจำตัวผู้เสียภาษี ๐๑๒๕๕๖๑๐๐๓๘๓๕

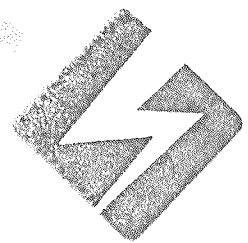

Thunderution Co.,Ltd.

คณะกรรมการพิจารณาผลการประกวดราคาอิเล็กทรอนิกส์  
๑. ลงชื่อ..... *Alcom* ..... ประธานกรรมการ  
๒. ลงชื่อ..... *สวรส* ..... กรรมการ  
๓. ลงชื่อ..... *นางสาว* ..... กรรมการ

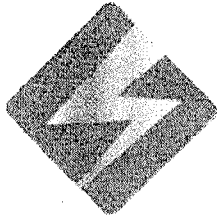

Thunderution Co., Ltd.

บริษัท ทั่นเดอร์รูชั่น จำกัด

109/61 Moo 4, Bangkanoon, Bangkruai  
Nonthaburi 11130 tel: +6686 835-5211  
109/61 หมู่ที่ 4 ตำบลบางขนอน อำเภอบางกรวย  
จังหวัดนนทบุรี 11130 โทร +6686 835-5211

E-mail: Thunderution@gmail.com  
Tel: +6686 835-5211

สายสวนหัวใจเพื่อการวิเคราะห์คลื่นไฟฟ้าภายในห้องหัวใจชนิดปรับความโค้งได้แบบ 4 ขั้ว

(Inquiry Steerable Catheter)

1. คุณลักษณะทั่วไป

เป็นสายสวนหัวใจเพื่อทำการวิเคราะห์คลื่นไฟฟ้าภายในห้องหัวใจชนิดปรับความโค้งของปลายสายสวนได้

2. คุณลักษณะเฉพาะ

2.1 ตัวสายสวนทำจากวัสดุชนิด Polymer

2.2 อิเล็กโทรด (Electrode)

2.2.1 ขั้วอิเล็กโทรดที่ปลายสายสวนทำจากวัสดุชนิด Platinum Iridium

2.2.2 ระยะห่างของขั้วอิเล็กโทรดที่ปลายสายมีหลายขนาดตามการใช้งานดังนี้ 2, 5, และ 2-5-2 มิลลิเมตร

2.3 จำนวนขั้วอิเล็กโทรดที่ปลายสายสวนมีจำนวนเท่ากับ 4, 5, 8, และ 10 ขั้ว

2.4 สายสวนมีขนาดเท่ากับ 6F หรือ 7F

2.5 สายสวนมีความยาวเท่ากับ 110 เซนติเมตร

2.6 สามารถควบคุมทิศทางของปลายสายได้ทั้งทิศทางเดียว (Uni-Directional) และสองทิศทาง (Bi-Directional)

2.7 สามารถเลือกใช้นิคมความโค้งของปลายสายสวนได้หลายระดับตามลักษณะการใช้งาน ดังนี้ Medium, Large, X-Large และ Medium/Large

2.8 สามารถปรับความโค้งของปลายสายสวนได้โดยการกดหรือดันที่ด้ามจับ

2.9 ปลายสายสวนจะล็อกโดยอัตโนมัติ (Auto Lock) เมื่อปรับความโค้งปลายสายตามต้องการ

2.10 มีเต้าต่อ (Connector) ที่สามารถต่อสายสวนเข้ากับเครื่อง ECG Recorder ได้กับทุกบริษัท

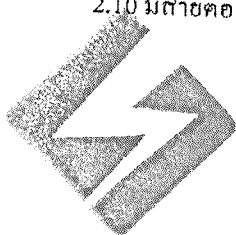

Thunderution Co., Ltd.



Thunderution Co., Ltd.

คณะกรรมการพิจารณาผลการประกวดราคาอิเล็กทรอนิกส์

๑. ลงชื่อ..... ..... ประธานกรรมการ

๒. ลงชื่อ..... ..... กรรมการ

๓. ลงชื่อ..... ..... กรรมการ

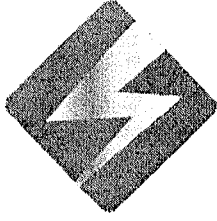

Thunderution Co.,Ltd.

บริษัท ทันเดอร์รูชั่น จำกัด

109/61 Moo 4, Bangkanoon, Bangkruai  
Nonthaburi 11130 tel: +6686 835-5211  
109/61 หมู่ที่ 4 ตำบลบางขุน อำเภอบางกรวย  
จังหวัด นนทบุรี 11130 โทร +6686 835-5211

E-mail: Thunderution@gmail.com  
Tel: +6686 835-5211

### ใบเสนอราคา

เลขที่ THD 081/63

เรื่อง เสนอราคาวัสดุการแพทย์

วันที่ 18 กันยายน 2563

เรียน ผู้อำนวยการโรงพยาบาลนครปฐม

บริษัทฯ มีความภูมิใจที่ได้มีโอกาสรับใช้ท่าน จึงขอเสนอราคาเพื่อพิจารณา โดยมีรายละเอียดดังต่อไปนี้.-

ลำดับ ITEM	รายการ DESCRIPTION	จำนวน QUANTITY	ราคาต่อหน่วย PRICE/UNIT	จำนวนเงิน AMOUNT
1	สายสวนหัวใจเพื่อการวิเคราะห์คลื่นไฟฟ้าภายในห้องหัวใจชนิดปรับ ความโค้งได้ ชนิด ๑๐ ขั้ว (Steerable Electrophysiology Diagnostic Catheter)	150 ชุด	15,890.00	2,383,500.00
ราคารวมสินค้า				2,227,570.09
ภาษีมูลค่าเพิ่ม 7%				155,929.91
Baht	สองล้านสามแสนแปดหมื่นสามพันห้าร้อยบาทถ้วน	ราคารวมภาษีมูลค่าเพิ่ม		2,383,500.00

หมายเหตุ ราคาที่เสนอเป็นราคารวมภาษีมูลค่าเพิ่ม

ผลิตภัณฑ์ St.Jude Medical; ประเทศสหรัฐอเมริกา

ยื่นราคา 365 วัน กำหนดส่งของภายใน 7 วันหลังออกใบสั่งซื้อ

ผู้เสนอราคา เกริกฤทธิ์ แดงรัตน์

เบอร์โทรศัพท์ 086-835-5211

ขอแสดงความนับถือ

(เกริกฤทธิ์ แดงรัตน์)

ผู้เสนอราคา

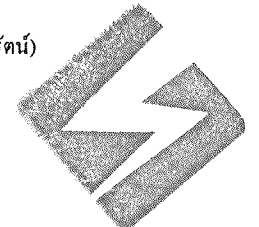

Thunderution Co.,Ltd.

Inquiry™ Electrophysiology Catheters  
 Quadripolar 2.3  
 6 F 8.4

Steerable Diagnostic

Product Highlights

- Variable electrode spacing for pacing and recording
- Multiple curve configurations for ease of placement
- Push/pull handle for steering control 2.7
- 2 mm band electrodes

Ordering Information

6 F steerable diagnostic catheter (1 unit per box)

Order Number	Description	Electrode Spacing (mm)	Curve Type	Usable Length (cm)
81402	1104-6-25-M	2.5-2 2.2 2	Medium	110
81403	1104-6-5-M	5	Medium	110
81404	1104-6-25-L	2.5-2	Large	110
81405	1104-6-5-L	5	Large	110
81417	1104-6-5-XL	5	X-Large	110
81418	1104-6-25-XL	2.5-2	X-Large	110

2.16

Required Catheter Connecting Cable – Page 122

Order Number	Model Number	Description	Length (m)
85953	1904-SA	4-Pin Diagnostic Connecting Cable	1.5

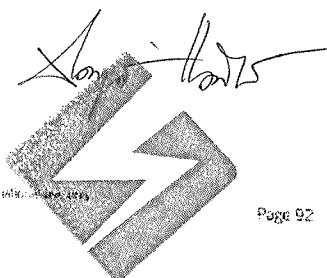
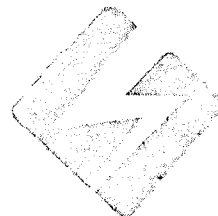
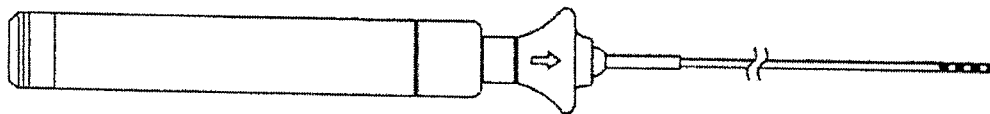

Thunderution Co., Ltd.  
*Signature*

SD/AF/AG/SH/S-0335e | Item approved for sale in Thailand since 2015  
 ©2015 St. Jude Medical. All Rights Reserved

Page 92

ST. JUDE MEDICAL

Thunderution Co., Ltd. บริษัทผู้จำหน่ายเครื่องมือทางการแพทย์และเวชภัณฑ์

๑. ลงชื่อ..... *Signature* ..... ประธานกรรมการ

๒. ลงชื่อ..... *Signature* ..... กรรมการ

๓. ลงชื่อ..... *Signature* ..... กรรมการ

# Inquiry™ Electrophysiology Catheters

## Octapolar 2.3

6 F

### Product Highlights

- Variable electrode spacing for pacing and recording
- Multiple curve configurations for ease of placement
- Push/pull handle for steering control
- Bi-directional Steering model

### Ordering Information

Contents: 6 F Octapolar steerable diagnostic catheter (1 unit per box)

Reorder Number	Description	Electrode Spacing (mm)	Curve Type	Usable Length (cm)
81801	1108-6-2-M	2	Medium	110
81802	1108-6-25-M	2-5-2	Medium	110
81807	1108-6-2-L	2	Large	110
81809	1108-6-25-L	2-5-2	Large	110
81516	1108-6-25-L1-BD-TE2BE1(SOFT)	2-5-2	L1	110

### Required Catheter Connecting Cable – Page 125

Reorder Number	Model Number	Description	Length (m)
95954	1910-SA	10-Pin diagnostic Connecting Cable	1.5
85930	1910-S	10-Pin diagnostic Connecting Cable	1.5
85942	1910-S	10-Pin diagnostic Connecting Cable	2.5

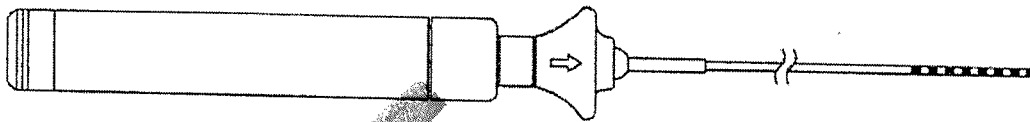

Thunderution Co., Ltd.

*[Signature]*

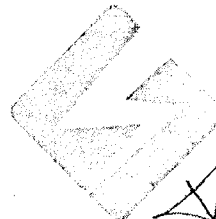

Thunderution Co., Ltd.

**ST. JUDE MEDICAL**  
WALTON CENTER, ST. LOUIS, MO

Information contained herein for distribution outside of the U.S. only.  
 Electrophysiology International Catalogue  
 ©2013 St. Jude Medical. All Rights Reserved

คณะกรรมการพิจารณาผลการประกวดราคาอิเล็กทรอนิกส์

๑. ลงชื่อ..... *Oneon* ..... ประธานกรรมการ

๒. ลงชื่อ..... *Asy* ..... กรรมการ

๓. ลงชื่อ..... *1/wh/354* ..... กรรมการ

# Inquiry™ Electrophysiology Catheters

## Decapolar 2, 3

### 6 F

### Product Highlights

- Variable electrode spacing for pacing and recording
- Multiple curve configurations for ease of placement
- Push/pull handle for steering control
- Bi-directional Steering model

### Ordering Information

Contents: 6 F Decapolar steerable diagnostic catheter (1 unit per box)

Reorder Number	Description	Electrode Spacing (mm)	Curve Type	Usable Length (cm)
81101	1110-6-2-M	2	Medium	110
81102	1110-6-25-M	2-5-2	Medium	110
81104	1110-6-25-L	2-5-2	Large	110
81105	1110-6-25-XL	2-5-2	X-Large	110
81107	1110-6-5-L	5	Large	110
81108	1110-6-2-L	2	Large	110
81520	1110-6-2-XL-TE4BE4	2	X-Large	110
81524	1110-6-2-L-TE4BE4	2	Large	110
87006	1110-6-25-M/L(SOFT)	2-5-2	Medium/Large	110
81945	1110-6-25-L(SOFT)	2-5-2	Large	110
81947	1110-6-5-M/L(SOFT)	5	Medium/Large	110
81504	1110-6-5-M-TE2BE2-BD	5	Medium	110

### Required Catheter Connecting Cable – Page 125

Reorder Number	Model Number	Description	Length (m)
85954	1910-SA	10-Pin diagnostic Connecting Cable	1.5
85930	1910-S	10-Pin diagnostic Connecting Cable	1.5
85942	1910-S	10-Pin diagnostic Connecting Cable	2.5

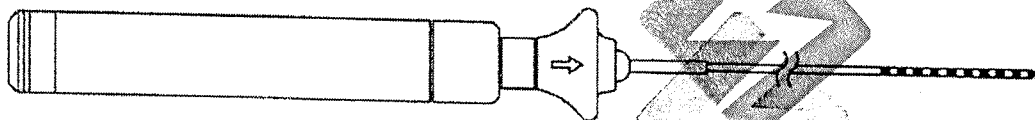

*Samy Horta*

Thunderution Co., Ltd. *Samy Horta*

Thunderution Co., Ltd.



ST. JUDE MEDICAL

MURPHY COUNTY, ILLINOIS

Information contained herein for distribution outside of the U.S. only.  
Electrophysiology International Catalogue  
©2013 St. Jude Medical. All Rights Reserved.

คณะกรรมการพิจารณาผลการประกวดราคาอิเล็กทรอนิกส์

ชื่อ..... *Samy Horta* .....ประธานกรรมการ

ชื่อ..... *Samy Horta* .....กรรมการ

ชื่อ..... *Samy Horta* .....

# Diagnostic Catheters – Construction Comparison

Design Feature	Supreme™ / Response™ catheters	Inquiry™ catheters
Catheter Shaft – Inner Layer	Single-layer proprietary polymer	Single-layer proprietary polymer 1.1
Catheter Inner Braid	Stainless Steel	Stainless Steel
Catheter Shaft – Outer Layer	Proprietary Polyurethane	Biocompatible Pebax®
Electrodes	Platinum	Platinum/Iridium 1.2.1
Tip Electrode	Yes	Depends on the model

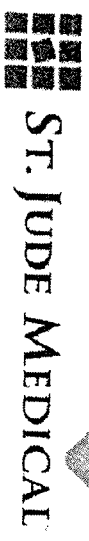

Thunderation Co., Ltd.

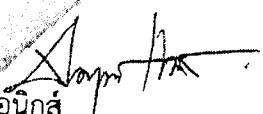
  
 คณะกรรมการพิจารณาผลการประกวดราคาอิเล็กทรอนิกส์  
 Thunderation Co., Ltd.  
 ประธานกรรมการ  
 กรรมการ  
 กรรมการ

๑. ลงชื่อ.....  
 ๒. ลงชื่อ.....  
 ๓. ลงชื่อ.....



# Inquiry Family

- 6F Decapolar Steerable Diagnostic Catheter
- 10, 20 electrodes, bipolar spacing
- Soft, atraumatic tip, automatic steering lock 2A
- Tip straightener

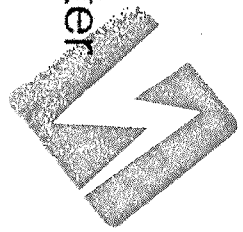

Thunderution Co., Ltd.

*[Handwritten signature]*



Thunderution Co., Ltd.

*[Handwritten signature]*

คณะกรรมการพิจารณาผลการประกวดราคาอิเล็กทรอนิกส์

๑. ลงชื่อ..... *ชามภ* ..... ประธานกรรมการ

๒. ลงชื่อ..... *สกร* ..... กรรมการ

๓. ลงชื่อ..... *วิมล* ..... กรรมการ



ST. JUDE MEDICAL

# Inquiry™ Electrophysiology Catheters

## H-Curve

7 F 24

### Product Highlights

- Variable electrode spacing for pacing and recording, and increased mapping options in the right atrium
- Multiple curve configurations for ease of placement
- Push/pull handle for steering control
- 45° offset angle facilitates placement along the TVA
- 1 mm band electrodes

### Ordering Information

Contents: 7 F Duo-Decapolar H-Curve catheter (1 unit per box)

Reorder Number	Description	Tip (mm)	Electrode Spacing (mm)	Curve Type	Usable Length
81120	1120-7-17-H	1 Inactive	1-7-1	H-Curve	110
81130	1120-7-19-HL	1 Inactive	1-9-1	H-Large	110
81136	1120-7-5-HL-UP	1 Inactive	5	H-Large	110
81128	1121-7-5-H-UP		5	H-Curve	110

Note: 81136 has a reference electrode 35 cm from distal tip

Note: 81128 has 21 electrodes including a reference electrode 35 cm from distal tip

Note: 81131 has 21 electrodes including a reference electrode 30 cm from distal tip

### Required Catheter Connecting Cable – Page 125

Reorder Number	Model Number	Description	Length (m)
85931	1924-S	24-Pin Diagnostic Connecting Cable	1.5

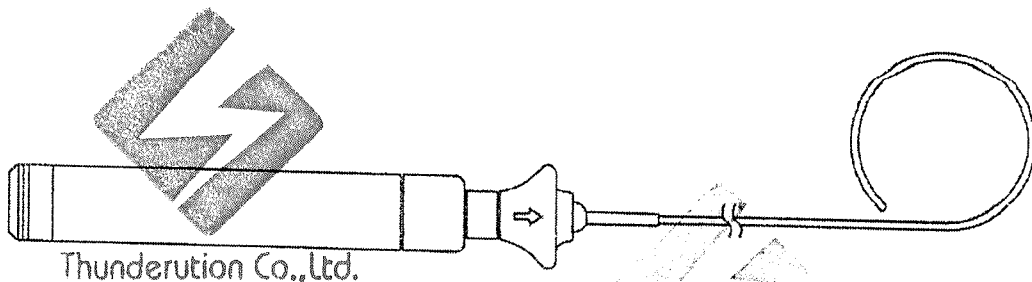

Thunderution Co., Ltd.

*[Signature]*

Thunderution Co., Ltd.

**ST. JUDE MEDICAL**  
WILSON CENTER, LANSING, MI

Information contained herein for distribution outside of the U.S. only

Electrophysiology International Catalogue

©2013 St. Jude Medical. All Rights Reserved.

คณะกรรมการพิจารณาผลการประกวดราคาอิเล็กทรอนิกส์

๑. ลงชื่อ..... *[Signature]* ..... ประธานกรรมการ

๒. ลงชื่อ..... *[Signature]* ..... กรรมการ

๓. ลงชื่อ..... *[Signature]* ..... กรรมการ

## Inquiry™ Catheter Curve Reference

- Electrode spacing is measured edge to edge and reported in millimeters (mm)
- Standard catheter length is 110 cm

MEDIUM CURVE  
BI-DIRECTIONAL SYMMETRICAL 21

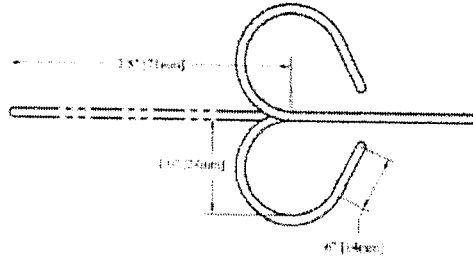

S/M

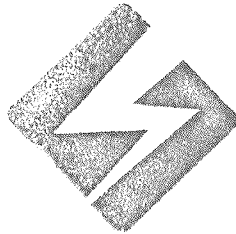
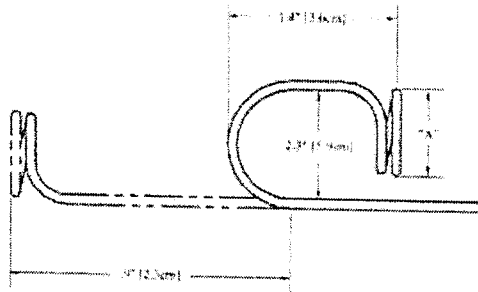

Thunderation Co., Ltd.

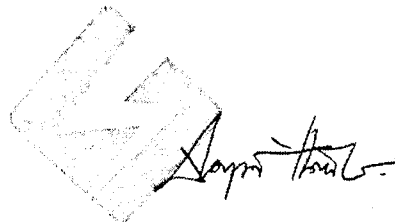

Thunderation Co., Ltd.



**ST. JUDE MEDICAL**

ASSEMBLY UNIT (1000100)

Page 7B

Information contained herein for distribution outside of the U.S. only

Electrophysiology International Catalogue

©2013 St. Jude Medical. All Rights Reserved.

คณะกรรมการพิจารณาผลการประกวดราคาอิเล็กทรอนิกส์

ชื่อ..... ประสานกรรมการ

ชื่อ..... กรรมการ

ชื่อ..... กรรมการ

## Inquiry™ Catheter Curve Reference 2.6

- Electrode spacing is measured edge to edge and reported in millimeters (mm)
- Standard catheter length is 110 cm

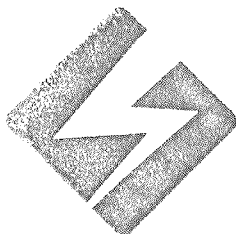
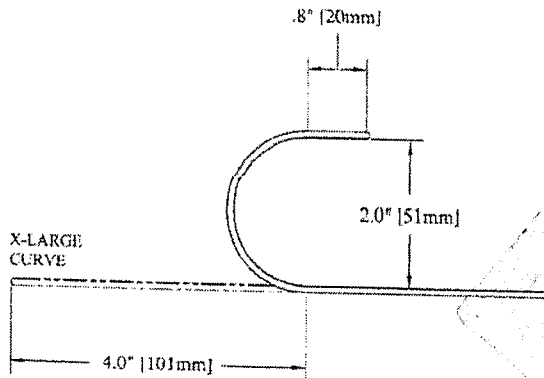
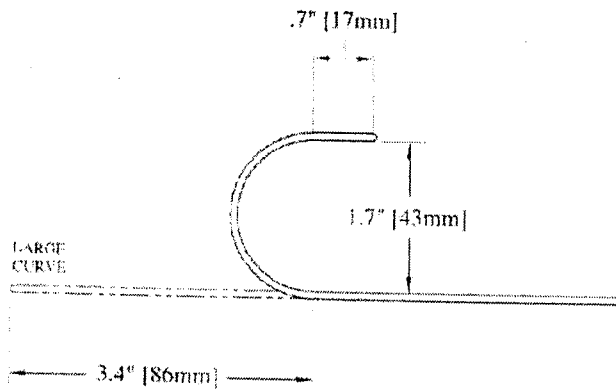
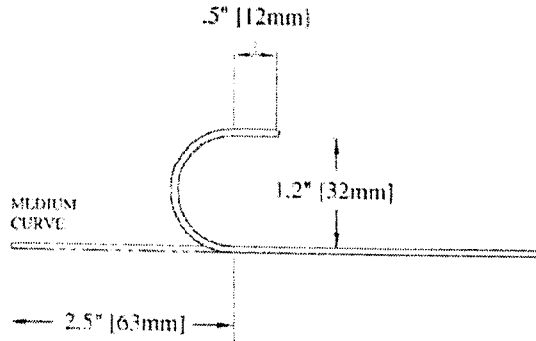

Thunderation Co., Ltd.

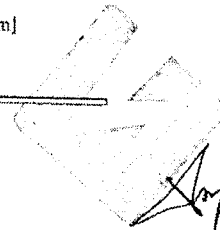

Thunderation Co., Ltd.

*Signature*



ST. JUDE MEDICAL

Information contained herein for distribution outside of the U.S. only.  
Electrophysiology International Catalogue  
©2013 St. Jude Medical. All Rights Reserved.

คณะกรรมการพิจารณาผลการประกวดราคาอิเล็กทรอนิกส์  
 ชื่อ.....  
 ชื่อ.....  
 ชื่อ.....  
 ชื่อ.....

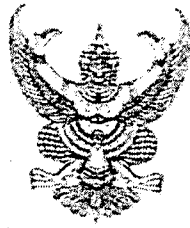

รับรองบางส่วน  
หนังสือรับรองประกอบการนำเข้าเครื่องมือแพทย์  
สำนักงานคณะกรรมการอาหารและยา  
กระทรวงสาธารณสุข

หนังสือเลขที่ USA 6207987

20 พฤศจิกายน 2562

ได้พิจารณาหนังสือรับรองการขาย/หนังสือรับรองการขายและหนังสือรับรองระบบคุณภาพทางการแพทย์  
ถูกต้องตามประกาศกระทรวงสาธารณสุข (ฉบับที่ 34) พ.ศ. 2549 แห่งพระราชบัญญัติเครื่องมือแพทย์ พ.ศ. 2551  
ชื่อผู้นำเข้า : บริษัท แอ็บบอต เมดิคัล (ประเทศไทย) จำกัด  
ชื่อผู้ผลิต : IRVINE BIOMEDICAL, INC.,(USA)

ผู้ผลิตเพิ่มเติมตามแนบท้าย

หนังสือฉบับนี้ใช้ประกอบกับ  หนังสือรับรองการขายเลขที่ 44-10-2019

ประเภท United States of America

หนังสือรับรองระบบคุณภาพการแพทย์

สามารถนำเข้าประกอบการนำเข้าเครื่องมือแพทย์ตั้งแต่วันที่ 1 ตุลาคม 2564

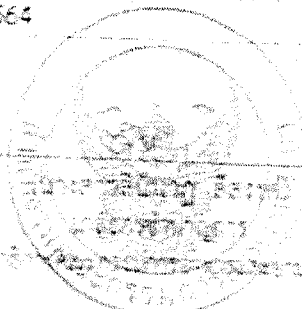

เงื่อนไข

- เมื่อจากผู้ลงทะเบียนผู้ผลิตหรือผู้นำเข้าเครื่องมือแพทย์ที่ขอขอใบรับรองการนำเข้าเครื่องมือแพทย์ระบบคุณภาพการแพทย์จะต้องปฏิบัติตามประกาศกระทรวงสาธารณสุข (ฉบับที่ 34) พ.ศ. 2549 แห่งพระราชบัญญัติเครื่องมือแพทย์ พ.ศ. 2551
- ผู้นำเข้าจะต้องปฏิบัติตามประกาศกระทรวงสาธารณสุข
- ห้ามโฆษณาว่าได้รับการพิจารณาจากสำนักงานคณะกรรมการอาหารและยา
- ห้ามโฆษณาเครื่องมือแพทย์โดยไม่ได้ความเห็นชอบจากสำนักงานคณะกรรมการอาหารและยา
- สำนักงานคณะกรรมการอาหารและยา ขอสงวนสิทธิ์ที่จะขอเลือกส่งเครื่องมือแพทย์ที่ขอประกอบนำเข้าเครื่องมือแพทย์ระบบคุณภาพการแพทย์ที่พบข้อบกพร่องหรือข้อผิดพลาด และเมื่อไม่มีการดำเนินการขออนุญาตนำเข้าเครื่องมือแพทย์ระบบคุณภาพการแพทย์ที่พบข้อบกพร่องหรือข้อผิดพลาดแล้ว เครื่องมือแพทย์ พ.ศ. 2551 เมื่อถูกตรวจพบข้อบกพร่องให้แจ้ง

หมายเหตุเพิ่มเติม

ข้อมูลผู้ลงทะเบียนการนำเข้าเครื่องมือแพทย์ระบบคุณภาพการแพทย์

Thunderution Co.,Ltd

คณะกรรมการพิจารณาผลการประกวดราคาอิเล็กทรอนิกส์

๑.ลงชื่อ..... อบบมท ..... ประธานกรรมการ

๒.ลงชื่อ..... สพ ..... กรรมการ

๓.ลงชื่อ..... วิหญิงธรรม ..... กรรมการ

เอกสารแนบท้ายหนังสือเลขที่ USA 6207987

เลขที่หนังสือรับรองระบบคุณภาพการผลิต

ชื่อผู้ผลิต IRVINE BIOMEDICAL, INC.(USA)

ชื่อผู้ผลิต STJUDE MEDICAL COSTA RICA LIMITADA  
(COSTA RICA)

ประเทศ United States of America

ประเทศ Republic of Costa Rica

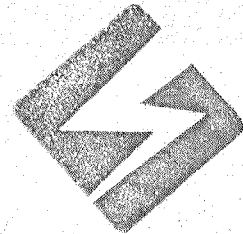

Thunderution Co.,Ltd.

*Signature*

คณะกรรมการพิจารณาผลการประกวดราคาอิเล็กทรอนิกส์

๑. ลงชื่อ..... *Signature* ..... ประธานกรรมการ

๒. ลงชื่อ..... *Signature* ..... กรรมการ

๓. ลงชื่อ..... *Signature* ..... กรรมการ

สำนักงานคณะกรรมการอาหารและยา กระทรวงสาธารณสุข

รายการรับเข้าพบแพทย์หรือตรวจวินิจฉัยทางการแพทย์ ตามหนังสือขอรับอนุญาต USA 6207987

วันที่ออก 20/11/2562

วันที่หมดอายุ 1/10/2564

หน้า 13 / 32

Owner	Manufacturer	Group	Code	offname	pathname	class	page no	unit	unit	unit	Ref Item No
852	852		IBI-81207	Inquiry Steerable Diagnostic Catheter (IBI-1100 Electrophysiology		Inquiry Steerable Diagnostic Catheter (IBI-1100 Electrophysiology Catheter System)	2	99999	46355	620085200044	
852	852		IBI-81209	Inquiry Steerable Diagnostic Catheter (IBI-1100 Electrophysiology		Inquiry Steerable Diagnostic Catheter (IBI-1100 Electrophysiology Catheter System)	2	99999	46355	620085200044	
852	852		IBI-81223	Inquiry Steerable Diagnostic Catheter (IBI-1100 Electrophysiology		Inquiry Steerable Diagnostic Catheter (IBI-1100 Electrophysiology Catheter System)	2	99999	46355	620085200044	
852	852		IBI-81402	Inquiry Steerable Diagnostic Catheter (IBI-1100 Electrophysiology	/	Inquiry Steerable Diagnostic Catheter (IBI-1100 Electrophysiology Catheter System)	2	99999	46355	620085200045	
852	852		IBI-81403	Inquiry Steerable Diagnostic Catheter (IBI-1100 Electrophysiology		Inquiry Steerable Diagnostic Catheter (IBI-1100 Electrophysiology Catheter System)	2	99999	46355	620085200045	

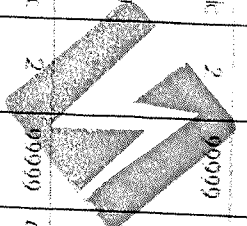

Thunderation Co., Ltd.  
*[Signature]*

คณะกรรมการพิจารณาการประกาศราคาอิเล็กทรอนิกส์  
 ๑. ลงชื่อ.....ประธานกรรมการ  
 ๒. ลงชื่อ.....กรรมการ  
 ๓. ลงชื่อ.....

ข้อมูลจากบัญชีงบการเงินรายการและรายการอื่น ๆ ของบริษัทมหาชนจำกัด

งบการเงินตามแบบแผนการบัญชีแห่งประเทศไทย ตามหนังสือของกรมฯ USA 620/987

วันที่ 20/1/2562 วันที่ออกงาน 1/10/2564

Owner	Manufact	grpno	catno	offname	pathname	descr	page	unit	gnd	RefItemNo
852	852		IBI-89000	Generator and accessories		Generator and accessories	2	99999	3515	6200852000411
852	852		IBI-89003	Cool Point Irrigation Pump (Model 85789)		Cool Point Irrigation Pump (Model 85789) and	2	99999	13215	6200852000412
852	852		85785	Cool Point Irrigation Pump (Model 85789)		Cool Point Irrigation Pump (Model 85789) and	2	99999	13215	6200852000413
852	852		85786	Cool Point Irrigation Pump (Model 85789)		Cool Point Irrigation Pump (Model 85789) and	2	99999	13215	6200852000414
852	852		IBI-81101	Inquiry Steerable Diagnostic Catheter (IBI-1100)		Inquiry Steerable Diagnostic Catheter (IBI-1100)	2	99999	46355	6200852000415
852	852		IBI-81102	Inquiry Steerable Diagnostic Catheter (IBI-1100)		Inquiry Steerable Diagnostic Catheter (IBI-1100)	2	99999	46355	6200852000416
852	852		IBI-81104	Inquiry Steerable Diagnostic Catheter (IBI-1100)		Inquiry Steerable Diagnostic Catheter (IBI-1100)	2	99999	46355	6200852000417

Thunderbolt Co., Ltd.

๑. ลงชื่อ.....ประธานกรรมการ  
 ๒. ลงชื่อ.....กรรมการ  
 ๓. ลงชื่อ.....





# ข้อกำหนดและเงื่อนไข

1. ผู้ใช้บริการต้องปฏิบัติตามเงื่อนไขการให้บริการของธนาคาร
2. ผู้ใช้บริการต้องปฏิบัติตามเงื่อนไขการให้บริการของธนาคาร
3. ผู้ใช้บริการต้องปฏิบัติตามเงื่อนไขการให้บริการของธนาคาร
4. ผู้ใช้บริการต้องปฏิบัติตามเงื่อนไขการให้บริการของธนาคาร
5. ผู้ใช้บริการต้องปฏิบัติตามเงื่อนไขการให้บริการของธนาคาร
6. ผู้ใช้บริการต้องปฏิบัติตามเงื่อนไขการให้บริการของธนาคาร
7. ผู้ใช้บริการต้องปฏิบัติตามเงื่อนไขการให้บริการของธนาคาร
8. ผู้ใช้บริการต้องปฏิบัติตามเงื่อนไขการให้บริการของธนาคาร
9. ผู้ใช้บริการต้องปฏิบัติตามเงื่อนไขการให้บริการของธนาคาร
10. ผู้ใช้บริการต้องปฏิบัติตามเงื่อนไขการให้บริการของธนาคาร

สำนักงาน รหัสสาขา 1003  
Office

บัญชีเลขที่ 672-6-36770-8  
Account No.

สาขา เดอะคริสตัล ราชพฤกษ์

ชื่อบัญชี  
Account Name

บจ. ทันเดอร์รชั่น

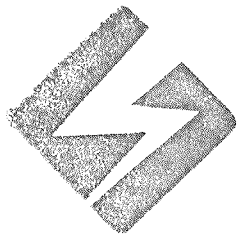

Thunderution Co., Ltd.

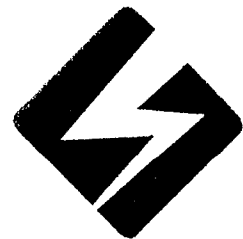

Thunderution Co., Ltd.



ธนาคารกรุงไทย  
KRUNGTHAI BANK

*Signature*

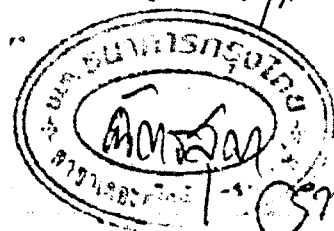

Authorized Signature

SA I 7944803